

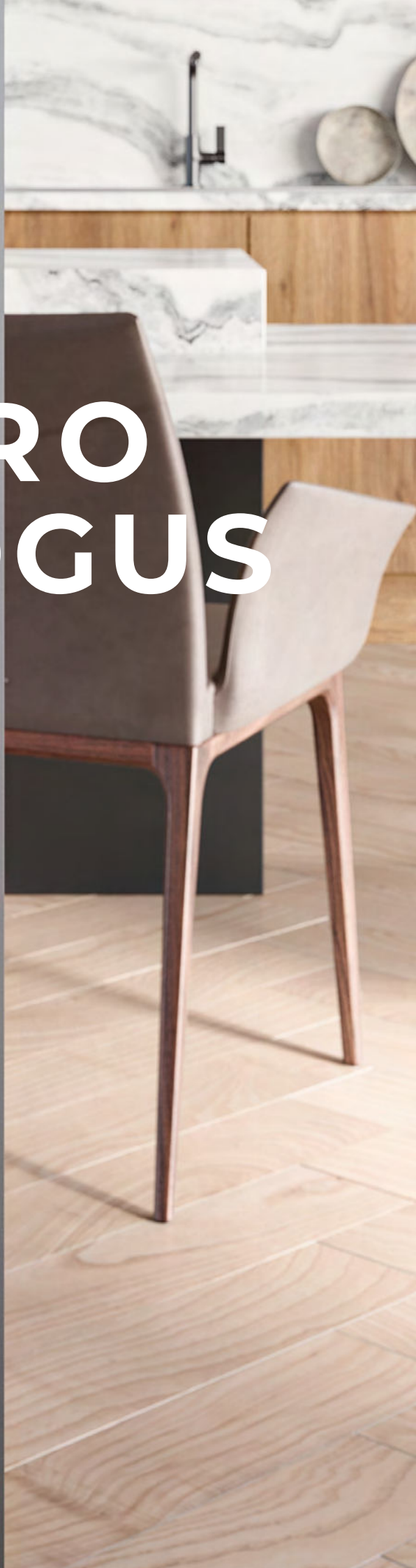

MAESTRO KATALÓGUS

2023 | 1



Megújuló kínálat - megújuló technológia

Ön Magyarország legkedveltebb kilincseinek katalógusát tartja a kezében.

Hogy miért mondjuk ezt? Egyrészt, mert nagyon büszkék vagyunk rá, másrészt, mert a számok is ezt mutatják: hazánkban már évtizedek óta a minőségi ajtógyártók, ajtókereskedők, illetve a profi zárboltok 94%-a a piacvezető Maestro kollekció mellett teszi le a voksát. Hasonlóképpen a lakossági vásárlók döntő többsége is Maestro kilincsek mellett dönt 2022-ben mintegy 800.000 ajtóra került olyan kilinc, amit a Maestro katalógusból választottak. Köszönjük ezt az óriási bizalmat, igyekszünk minőségi termékeinkkel és gyors kiszolgálással nap mint nap rá is szolgálni.

Bizunk benne, hogy egyedülállóan széles kínálatunkban Ön is megtalálja az ízlésének és igényeinek leginkább megfelelő, divatosan modern vagy időtállóan klasszikus kilincset, kiváló minőségű tolóajtó-vasalatot vagy más csúcskategóriás ajtó- vagy ablakvasalatot, amire szüksége van. E cél érdekében idén is rengeteg újdonság jelenik meg 2023-as kínálatunkban, ezek közül íme néhány:

- >>> több izgalmas vonalvezetésű és divatos felületű modellel frissül kínálatunk, így továbbra is a lakberendezési trendek élvonalában marad kollekciónk,
- >>> új modellekkel bővül a dnd exkluzív kínálata,
- >>> újra frissül a Mandelli kilincsek köre is,
- >>> csodaszép modellekkel bővül tovább a Tupai kínálata is,

és van öt teljesen új beszállítónk is:

- >>> az AGB, Olaszország piacvezető zármárkája, melynek kiváló innovatív zárai és rejtett pántjai kerültek katalógusunkba,
- >>> az Aprile (AP) kiváló minőségű és ár-érték arányú termékei is megjelennek nálunk,
- >>> a Griffwerk egyedi, aprólékosan formatervezett, gombnyomással zárható kilincsei is választékunkat színesítik,
- >>> a PoggiMariani mesebeli kilincsei és ajtóhúzó is nálunk jelennek meg,
- >>> és végül a Linea Cali klasszikus és modern kilincsei is tovább gazdagítják a kínálatot.

Idén is számos termékünk mellett helyezzük el QR-kódot, amikre rákattintva további részletek, műszaki rajzok, információk, méretadatok és szerelési vagy a használatot illusztráló videók érhetőek el.

A környezetbarát működésre fókuszálva idén bevezetjük az elektronikus számlázást, amellyel sok-sok oxigént kímélő fa életben maradásához reméljük hozzájárulni. Ez egy újabb lépés a környezetbarát technológiák alkalmazása terén. Ilyen volt korábban a telephelyünkön kialakított hőszivattyús fűtés- és hűtésrendszer, az Alföldön megépített naplemparkunk, vagy az új, környezetbarát csomagolásunk. Az is környezetudatos választás eredménye, hogy a Maestro sajátmárkás termékek jelentős része nem a Távol-Keleten, hanem európai gyárakban készül, némelyike hazánkban, míg a képviselt márkáink gyártói (dnd, Tupai, Mandelli, FSB, Planet, Krona-Koblentz, CCE, Scrigno, AGB, PoggiMariani, Griffwerk, Linea Cali stb.) európai vállalatok, legtöbbjük – hagyományainknak megfelelően - olasz. Rádásul ezekben a vállalatokban is kiemelt szerepet kapnak a környezetbarát technológiák - erről honlapunkon még bővebben olvashat.



Jelmagyarázat

F felület **A** alapanyag **M** méretek **T** tervező

KILINC MÉRTEK

A kilincsek méreteit az ABCD betűk jelölik. Minden oldal alján látható a méreteket jelölő ábra.

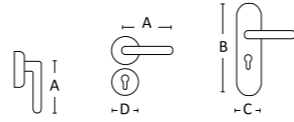

	GOMBOS		TOALETT ELFORDÍTÓS
	HOSSZÚCÍMES		OVÁLIS ROZETTÁS
	KÖRROZETTÁS		NÉGYZETROZETTÁS
	ABLAKFÉLKILINCIS		ZÁRHATÓ ABLAKFÉLKILINCIS
	KESKENYCÍMES BIZTONSÁGI (MANTOVA-PAJZSOS)		FŰRÁSBIZTOS BIZTONSÁGI (UNIVERSAL-PAJZSOS)
	ÜVEGAJTÓZÁRRA SZERELHETŐ		UNICO ROZETTÁS

Átmenőcsavarral szerelhető, ami a grt. tartozéka (normál ajtóvastagságnak megfelelő méretben). A rozettának SZERVES RÉSZÉ a csavart fogadó hüvely, és a rozettát stabilan rögzítő, a rozetta síkjából kiálló illesztő persely. A felszereléséhez az ajtó megfelelő pontokon való átfúrása szükséges.

Átmenőcsavarral szerelhető, ami a grt. tartozéka (normál ajtóvastagságnak megfelelő méretben), de a rozetta ajtó felőli oldala sík, NINCS rajta kiálló fogadó hüvely vagy illesztő persely. A felszereléséhez az ajtó megfelelő pontokon való átfúrása szükséges.

Facsavarral szerelhető, ami a grt. tartozéka. Facsavarral való rögzítés esetén az ajtó átfúrása nem szükséges. Átmenőcsavar külön rendelhető hozzá, amit kifejezetten javasolunk is, M4 x 40mm / 60mm / 90mm méretekből, az ajtó vastagságától függően.

A kilincs felszereléséhez az ajtót a záron találhatók, kifejezetten az átmenőcsavarok számára kialakított megfelelő lyukaknál át kell fúrni. A fűréshez az itt megadott méretű fűrészt használni.

/// készleten:

ezeket a termékeket magyarországi raktárkészletünkről, a megrendelést követő 24/48 órán belül (munkanapokon) viszonteladó partnerünk rendelkezésére bocsátjuk

/// rendelésre:

megrendelés esetén a feltüntetett időtartamon belül szállítjuk

Újdonságok

Design



TUPAI



Ajtóhúzók



dnd



poggi/ariani milano 1980



MANDELLI 100% MADE IN ITALY



AGB Open, Close, Live



DESIGN

Flake, Marion 2	05
Origami, Punto, Prisma, Pura	06
Italia, Corsa, Iris	08
Tempo, Haley, Lexa	09
Colorado, Arizona, Florida	10
Oregon, Cubic, Metro	11
Shape, Thema Pro, Thema laprozettás	12
Panama, Giulia, Gino Pro	13
Arco Pro, Ice, Image Pro	13
Borneo, Daniela Eco 2	14
Viva, Viper, Diva	15
Speed, Texas, Galaxy	16
Light, Vesta, Amira, Laura	16
Jet, Ala, Living	17
Twist Zincral, Giro Zincral, Trio Zincral	17
Square laprozettás	18
Q-Mini, Quark, Q-Arte	18
Jasmina, Lunaria, Lila	20
Sulla, Tilia, Brisa	21
Rafflesia, Querca, Dalia	22
Stella, Alora, Nina	23
Antibakteriális kilincsek	24
FSB termékek	26
GRIFFWERK termékek	28
Tupai - Elliptica 55 / 55Q	35
Tupai - Dara 55 / 55Q	36
Tupai - Nela 55, Sonia 55Q	37
Tupai - Square 55Q, Cinto 55Q	38
Tupai - Tiga 55Q, Carmen 55Q	39
Tupai - Voyage, Memphis	40
Tupai - Carat, Thema 55, Octagon 55	41

DESIGN

Tupai - 5S Texture	42
dnd - inFinito	45
dnd - Anik, Anik Brilliant, Anik Line	46
dnd - Leva, Leva Mirror, Levante, Pod	47
dnd - Blend, Blend Unico	48
dnd - Quattro 02 Z, Luce, Luce 02	50
dnd - Chop, Joy 02, Drop	51
dnd - Iki, Esa, Areté 02	52
dnd - Ginkgo, Ginkgo Biloba, Timeless	53
dnd - Luxury, Luxury 02, Intake	54
dnd - Due	55
dnd - Eleonora, Lucrezia, Isabella	56
dnd - viva!, Zeppelin	57
poggi/ariani termékek	58
Mandelli - "K"	60
Mandelli - Aries, Astrid, Twee	61
Mandelli - Coupé, Isi, PP33	62
Mandelli - MM80, Lario, Kirí	63
Mandelli - Nuria, Zante, Seven	64
Mandelli - Lord, Rondine, Norma	65

MODERN

Galaxy, Acapulco, Detroit	67
Sofia, Futura	68
Raffaella, Golf	69
Kyra, Marika, Cool, Porto	70

CLASSIC

Valentina, Castello	73
Alt Wien, Stefania	74
Diana, Tolosa	76

CLASSIC

Venus, Riviera, Malaga, Marco	77
Madeira, Polaris, Wien	78
Michelle, Alicante	79
Vittoria, Flora	80
Tasha, Glamor	81
Aria, Daisy, Epoca	82
Opera, Reflex, Spirit Mesh	83

RUSTIC

400-as tolóajtó-vasalat	85
500-as tolóajtó-vasalat	86
600-as tolóajtó-vasalat	86
1400-as tolóajtó-vasalat	87
Zsaluvasalatok	87

PROJECT

Thema Pro/Object3/Object4	89
Rondo Pro/Object3/Object4, Ursula	90
Christie, Savanna, Gombok	91

SECURITY

Universal	92
Enter, Square-Cubo	93
Compact Living	94
Ergon Living	95
Salvo, Savanna, Mistral	96
Mistral, Opera	97
Bitonzás rozetták, Digitális kitékintő	99
Szellőzőrácsok, Piktogramok, Hátszámok	99
AGB - Polaris 2XT, Revolution XT	101
AGB - Touch	102
AGB - Wave	104

ACCESSORIES

AGB rejtett ajtópántok	105
Ajtóhúzók	106
SLIM Q Üvegajtózár és pánt	110
Nr. 19000 / Nr. 17000 üvegajtózár	111
Ozone tolóajtó-vasalatok	113
Tolóajtókagylók	113
Scrigno tolóajtó-vasalatok	114
Scrigno tapétaajtók	115
Tricks tolóajtó-vasalat	116
400-as tolóajtó-vasalat	117
500-as tolóajtó-vasalat	118
600-as tolóajtó-vasalat	120
1760-as tolóajtó-vasalat	121
14011, 1402PI tolóajtó-vasalat üvegre és fára	122
Emelő-toló kilincs szett Thema / Cubic / Asti	122
Bukó-toló ablakkilincs Thema / Cubic	122
Harmonikaajtó-vasalat	122
Tolóajtózár-készlet négyzetes / kör	123
Harmonikaajtó-kagyló, Tupaitolóajtó-kagylók	123
Tolóajtókagylók, Filo tolóajtókagyló	124
Tolóajtókagylók 7039/7040/239/240	125
Easy Pivot - Tupai	125
Compact Living	126
Automata küszöbök	128
Ajtószigetelő kefék	129
Planet innovatív automata küszöbök	130
K6200 rejtett ajtópánt, pántsapkák	132
Pincocchio, rozetták, gombok, levélbedobók	133
Ajtóütőközök, bemutatótáblák	134



/// készleten
FLAKE fényes króm
 F fényes króm
 A zamak M A=135 mm D=50x50x5 mm | Rozetta magassága: 5mm



/// készleten
FLAKE matt króm
 F matt króm
 A zamak M A=135 mm D=50x50x5 mm | Rozetta magassága: 5mm



/// készleten
FLAKE antracit
 F antracit
 A zamak M A=135 mm D=50x50x5 mm | Rozetta magassága: 5mm



/// készleten
FLAKE matt fekete
 F matt fekete
 A zamak M A=135 mm D=50x50x5 mm | Rozetta magassága: 5mm



NEW
 /// készleten
MARION 2 fényes króm
 F fényes króm A zamak M A=136 mm D=50 mm | Rozetta magassága: 5mm



NEW
 /// készleten
MARION 2 matt fekete
 F matt fekete A zamak M A=136 mm D=50 mm | Rozetta magassága: 5mm

DESIGN

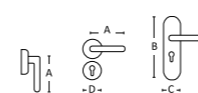



/// készleten

ORIGAMI fényes króm

F fényes króm
A zamak **M** A=141 mm D=50x50x5 mm | Rozetta magassága: 5 mm
 Design: Robby Cantarutti



/// készleten

ORIGAMI matt króm

F matt króm
A zamak **M** A=141 mm D=50x50x5 mm | Rozetta magassága: 5 mm
 Design: Robby Cantarutti



/// készleten

ORIGAMI antracit

F antracit
A zamak **M** A=141 mm D=50x50x5 mm | Rozetta magassága: 5 mm
 Design: Robby Cantarutti



/// készleten

ORIGAMI matt fekete

F matt fekete
A zamak **M** A=141 mm D=50x50x5 mm | Rozetta magassága: 5 mm
 Design: Robby Cantarutti



/// készleten

PUNTO fényes króm

F fényes króm **A** zamak **M** A=135 mm D=50 mm | Rozetta magassága: 5 mm
 Design: Robby Cantarutti



/// készleten

PUNTO matt króm

F matt króm **A** zamak **M** A=135 mm D=50 mm | Rozetta magassága: 5 mm
 Design: Robby Cantarutti



/// készleten

PUNTO antracit

F antracit **A** zamak **M** A=135 mm D=50 mm | Rozetta magassága: 5 mm
 Design: Robby Cantarutti



/// készleten

PUNTO matt fekete

F matt fekete
A zamak **M** A=135 mm D=50 mm | Rozetta magassága: 5 mm
 Design: Robby Cantarutti



/// készleten

PRISMA matt króm

F matt króm
A zamak **M** A=135 mm D=50x50x5 mm | Rozetta magassága: 5 mm
 Design: Enrico Gallo



/// készleten

PRISMA matt fekete

F matt fekete
A zamak **M** A=135 mm D=50x50x5 mm | Rozetta magassága: 5 mm
 Design: Enrico Gallo



/// készleten

PURA matt króm

F matt króm
A zamak **M** A=135 mm D=50x50x5 mm | Rozetta magassága: 5 mm
 Design: Enrico Gallo



/// készleten

PURA matt fekete

F matt fekete
A zamak **M** A=135 mm D=50x50x5 mm | Rozetta magassága: 5 mm
 Design: Enrico Gallo

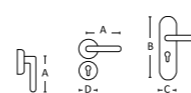



/// készleten

ITALIA fényes króm, matt króm, matt fekete

F fényes króm, matt króm, matt fekete A zamak M A=135 mm D=50x50x5 mm | Rozetta magassága: 5 mm
Design: Enrico Gallo



NEW

/// készleten

TEMPO matt króm

F matt króm A zamak M A=155mm ROZ=50x35mm PZ=50x40mm

FONTOS! Téglalapozettás kilincsek megrendelése előtt feltétlenül olvassa el a 43. oldalon található műszaki tájékoztatót!



NEW

/// készleten

TEMPO matt fekete

F matt fekete A zamak M A=155 mm ROZ=50x35mm PZ=50x40mm

FONTOS! Téglalapozettás kilincsek megrendelése előtt feltétlenül olvassa el a 43. oldalon található műszaki tájékoztatót!



/// készleten

CORSA matt króm, antracit, matt fekete

F matt króm, antracit, matt fekete A zamak M A=135 mm D=50 mm | Rozetta magassága: 5 mm
Design: Enrico Gallo



NEW

/// készleten

HALEY matt króm

F matt króm A zamak M A=143 mm D=50 mm | Rozetta magassága: 5 mm



NEW

/// készleten

HALEY matt fekete

F matt fekete A zamak M A=143 mm D=50 mm | Rozetta magassága: 5 mm



NEW

/// készleten

IRIS matt króm

F matt króm A zamak M A=130 mm D=50 mm | Rozetta magassága: 5 mm



NEW

/// készleten

IRIS matt fekete

F matt fekete A zamak M A=130 mm D=50 mm | Rozetta magassága: 5 mm



NEW

/// készleten

LEXA matt króm

F matt króm A zamak M A=152 mm D=50 mm



NEW

/// készleten

LEXA matt fekete

F matt fekete A zamak M A=152 mm D=50 mm

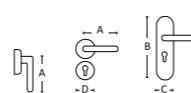



/// készleten

COLORADO körrozettás, fényes króm

F fényes króm A zamak M A=133 mm D=50 mm



/// készleten

COLORADO négyzetozettás, fényes króm

F fényes króm A zamak M A=133 mm D=51 mm



/// készleten

OREGON négyzetozettás, fényes króm

F fényes króm A zamak M A=125 mm D=50x50 mm



/// készleten

COLORADO körrozettás, matt króm

F matt króm A zamak M A=133 mm D=50 mm



/// készleten

COLORADO négyzetozettás, matt króm

F matt króm A zamak M A=133 mm D=51 mm



/// készleten

OREGON négyzetozettás, matt króm

F matt króm A zamak M A=125 mm D=50x50 mm



/// készleten

OREGON négyzetozettás, matt fekete

F matt fekete A zamak M A=125 mm D=50x50 mm



/// készleten

ARIZONA

F fényes króm és matt króm A zamak M A=125 mm D=50 mm



/// készleten

FLORIDA

F fényes króm-szatén nikkel A alumínium M A=123 mm D=51 mm



/// készleten

CUBIC

F szálcsiszolt acél A rozsdamentes acél M A=130 mm D=50x50 mm



/// készleten

METRO

F szálcsiszolt acél A rozsdamentes acél M A=128 mm D=50x50 mm

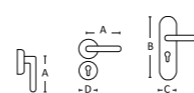



/// készleten

SHAPE fekete

F matt fekete A alumínium M A=120 mm D=50 mm

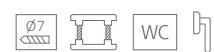

/// készleten

SHAPE antracit

F antracit A alumínium M A=120 mm D=50 mm

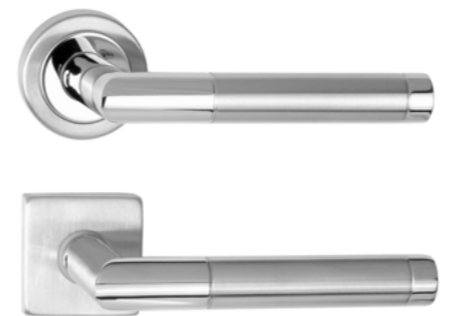

/// készleten

PANAMA körrozettás/négyzetrozettás

F fényes és szálcsiszolt acél A rozsdamentes acél
M 1. A=130 mm D=52 mm 2. A=130 mm D=50 mm



/// készleten

GIULIA körrozettás

F fényes és szálcsiszolt acél A rozsdamentes acél
M A=115 mm D=52 mm



/// készleten

THEMA PRO körrozettás/négyzetrozettás, inox

F szálcsiszolt acél A rozsdamentes acél
M 1. A=128 mm D=52 mm 2. A=128 mm D=50 mm



/// készleten

THEMA PRO körrozettás/négyzetrozettás, fekete

F matt fekete A rozsdamentes acél
M 1. A=128 mm D=52 mm 2. A=128 mm D=50 mm



/// készleten

GINO PRO körrozettás/négyzetrozettás

F szálcsiszolt acél A rozsdamentes acél
M 1. A=135 mm D=52 mm 2. A=135 mm D=50 mm



/// készleten

ARCO PRO körrozettás

F szálcsiszolt acél A rozsdamentes acél
M A=130 mm D=52 mm



NEW

/// rendelésre 7-10 nap

THEMA laprozettás

F 1. inox 2. matt fehér 3. PVD fényes arany 4. matt fekete A rozsdamentes acél M A=135 mm ROZ=54,5x3 mm



/// készleten

ICE antracit

F antracit A zamak M A=135 mm D=50 mm

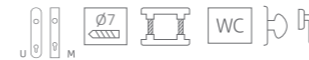

/// készleten

IMAGE PRO körrozettás

F szálcsiszolt acél A rozsdamentes acél M A=133 mm D=52 mm

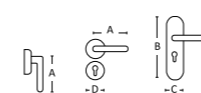

SMARTBLOCK - rejtett zárású ablakkilincsek



TASHA



STEFANIA



THEMA



WIEN



JET



GLAMOR

A rozettatkaró megnyomásával nyitható/zárható ablakkilincsek.



VIDEÓ

Ablakkilincs

Csaknem az összes kilincsmodellünkből kapható ablakkilincs változat is. Ezt a lehetőséget az ablakkilincs piktoqram jelzi:



/// készleten

BORNEO

F fényes króm és szatén nikkell A zamak M A=117 mm D=51 mm



/// készleten

DANIELA ECO 2

F szálcsiszolt acél A rozsdamentes acél M A=126 mm D=54mm



/// készleten

VIVA körrozettás

F fényes króm és szálcsiszolt acél A zamak és rozsdamentes acél M A=135 mm D=52 mm

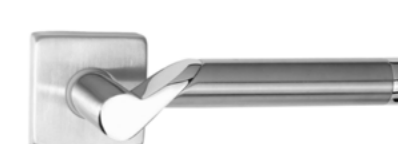

/// készleten

VIVA négyzetrozettás

F fényes króm és szálcsiszolt acél A zamak és rozsdamentes acél M A=135 mm D=50 mm

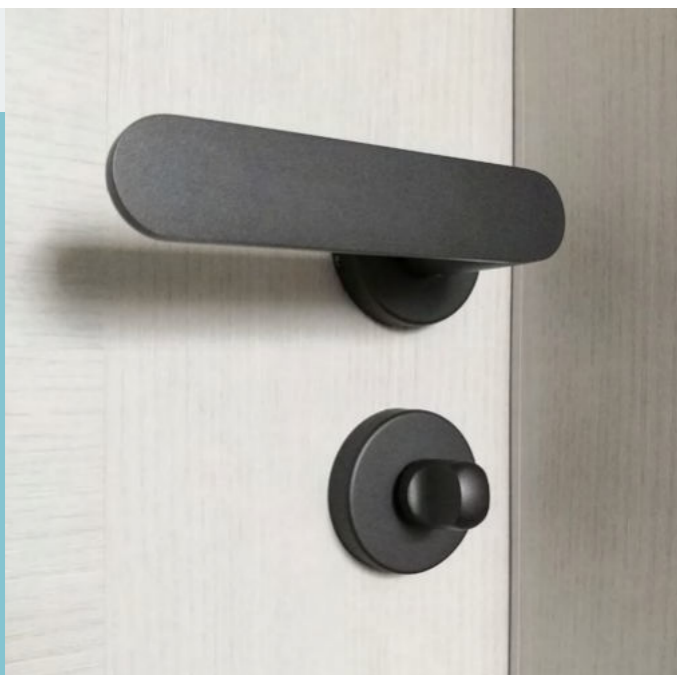

Toalett elfordító

Diszkrét és biztonságos – majdnem minden ajtókilincs modellünk kapható toalett elfordítós változatban is. Ezekkel biztosítható a mellékhelyiségek, fürdőszobák diszkrétjeje, de a külső oldalon található vésznyitó funkciónak köszönhetően szükség esetén a helyiségben rekedtek egy csavarhúzó vagy fém érme segítségével egy mozdulattal kiszabadíthatók.

A TOALETT ELFORDÍTÓS KILINCSEK PIKTOGRAMJA: WC



/// készleten

VIPER

F matt króm, matt fekete A zamak M A=142 mm D=50 mm

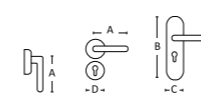

/// készleten

DIVA

F matt króm, matt fekete A zamak M A=142 mm D=50 mm





/// készleten

SPEED

F antracit és fényes króm
A alumínium és zamak M A=132 mm D=52 mm



/// készleten

TEXAS

F antracit és fényes króm
A alumínium és zamak M A=124 mm D=52 mm



/// készleten

GALAXY

F antracit és fényes króm
A alumínium és zamak M A=125 mm D=55 mm



/// készleten

LIGHT szatén nikkel

F szatén nikkel A alumínium M A=122 mm D=50 mm



/// készleten

VESTA

F fényes króm és szatén nikkel A alumínium M A=125 mm D=51 mm



NEW

/// rendelésre 4-5 nap

AMIRA

F matt króm, fényes króm, matt grafit, matt fekete
A alumínium M A=123 mm ROZ=53x53x6 mm



NEW

/// rendelésre 7-10 nap

LAURA

F matt króm, fényes króm, titán, matt fekete
A alumínium M A=133 mm ROZ=53x7 mm



lineacali



NEW

/// rendelésre 3-4 hét

JET

F matt króm, fényes króm, 24K-os arannyal bevont, matt fekete
A réz M A=151 mm D=50 mm



lineacali



NEW

/// rendelésre 3-4 hét

ALA

F matt króm, fényes króm, matt fekete
A réz M A=146 mm D=50 mm



lineacali



NEW

/// rendelésre 3-4 hét

LIVING

F matt króm, fényes króm, 24K-os arannyal bevont, matt bronz
A réz M A=148 mm D=52 mm



lineacali



NEW

/// rendelésre 3-4 hét

TWIST ZINCRAI

F matt króm, fényes fehér, fényes króm, antracit, matt fekete
A zamak M A=146 mm D=50 mm



lineacali



NEW

/// rendelésre 3-4 hét

GIRO ZINCRAI

F matt króm, fényes fehér, fényes króm, antracit, matt fekete
A zamak M A=138 mm D=50 mm



lineacali



NEW

/// rendelésre 3-4 hét

TRIO ZINCRAI

F matt króm, fényes fehér, fényes króm, antracit, matt fekete
A zamak M A=135 mm D=50 mm





NEW

/// rendelésre 7-10 nap

SQUARE laprozettás

F 1. inox 2. matt fehér 3. PVD fényes arany 4. matt fekete

A rozsdamentes acél M A=126 mm ROZ=54,5x54,5x3 mm

Mindkét oldalon rugóval szerelt, az egyik oldalon mágneses rögzítéssel.



/// rendelésre 4-6 hét

1. Q-MINI SQUARE AJTÓKILINCS matt fekete

2. Q-MINI SQUARE ABLAKFÉLKILINCS

3. Q-MINI SQUARE ZÁRTHATÓ ABLAKFÉLKILINCS

4. Q-ARTE EMELŐ-TOLÓ KILINCS

5. QUARK AJTÓHÚZÓ

F porszórt fekete RAL 9005 A 1-4. zamak / 5. réz

M 1. A= 135mm D=50mm / 2-3. A=135mm D=65x31mm / 4. A= 230mm D=159x32mm / 5. Teljes hossz=270mm / Furattáv=250mm / Átmérő=18mm D=45x45mm



/// rendelésre 4-6 hét

1. Q-MINI SQUARE PVD AJTÓKILINCS szatén fekete

2. Q-MINI SQUARE PVD ABLAKFÉLKILINCS

3. Q-MINI SQUARE PVD ZÁRTHATÓ ABLAKFÉLKILINCS

4. Q-ARTE PVD EMELŐ-TOLÓ KILINCS

5. QUARK PVD AJTÓHÚZÓ

F PVD szatén fekete A 1-4. zamak / 5. réz M 1. A= 135mm D=50mm / 2-3. A=135mm D=65x31mm

/ 4. A= 230mm D=159x32mm / 5. Teljes hossz=270mm / Furattáv=250mm / Átmérő=18mm D=45x45mm



A kilincsek és ajtók világának egyik legmeghatározóbb trendje - a fekete szín és árnyalatai, valamint a réz, vörösréz visszatérése mellett - az alsó rozetták elhagyása, egy letisztultabb, minimalista irányzat jegyében.

A divat mögött az a tapasztalat húzódik meg, hogy a legtöbb belső ajtóra kerülő kilincset kulcslyukas alsó rozettával szerelik, holott a kulcsot szinte sohasem használjuk. Így a kulcslyukas alsó rozetta is felesleges. Ha diszkréten zárni szeretnénk az ajtót, akkor érdemes toalett elfordítós változatot használni, ha biztonságosan el akarunk zárni mások előtt egy helyiséget, akkor pedig cylinderzárat javasolt alkalmazni.

Számos olyan termékünk van, amely kiválóan használható alsó rozetta nélkül is, sőt, lényegében bármely rozettás kilincsre igaz ez, de vannak olyan modellek, amelyek már kifejezetten ezzel a szellemiséggel lettek megtervezve.



Ginkgo Unico dnd

Avus One Griffwerk



A GRIFFWERK továbbfejlesztette a koncepciót, és a zárás funkciót is beemelte a kilincsbé, az innovatív smart2lock technológiája segítségével. (Lásd: 29. oldal)

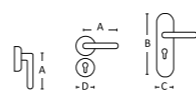



A
NEW
/// rendelésre 7-10 nap
JASMINA
F 1. matt króm / 2. fényes króm / 3. fényes arany / 4. szatén arany / 5. fekete
A zamak M A=131,5 mm ROZ=52x52x7 mm

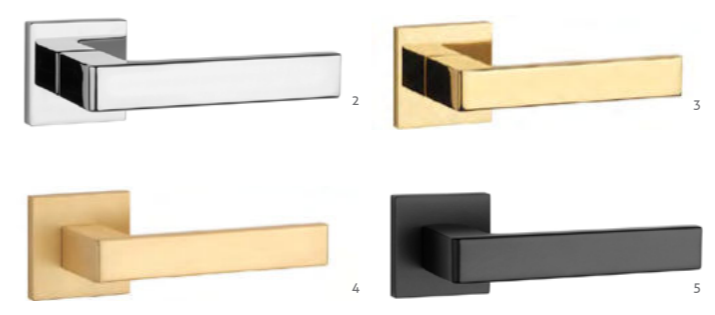

A
NEW
/// rendelésre 7-10 nap
SULLA
F 1. matt króm / 2. fényes króm / 3. PVD fényes arany / 4. szatén arany / 5. matt fekete / 6. matt fehér
A zamak M A=129 mm ROZ=53x53x7 mm

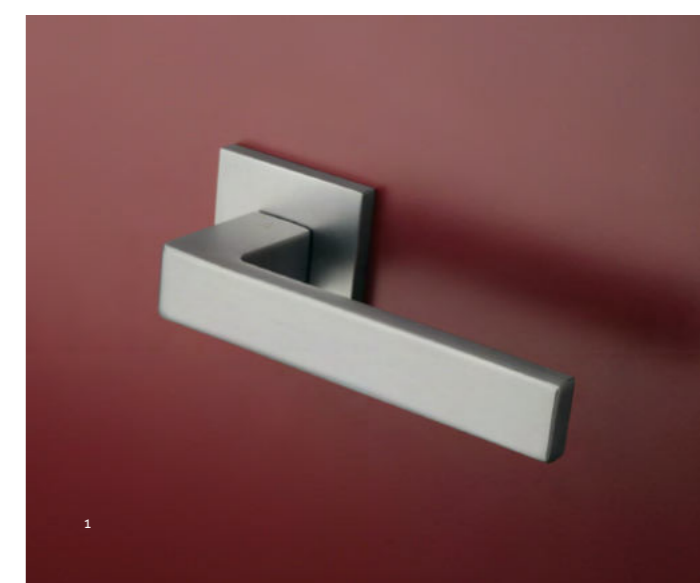

A
NEW
/// rendelésre 7-10 nap
LUNARIA
F 1. matt króm / 2. fényes króm / 3. fényes arany / 4. szatén arany / 5. fekete
A zamak M A=140 mm ROZ=52x52x7 mm

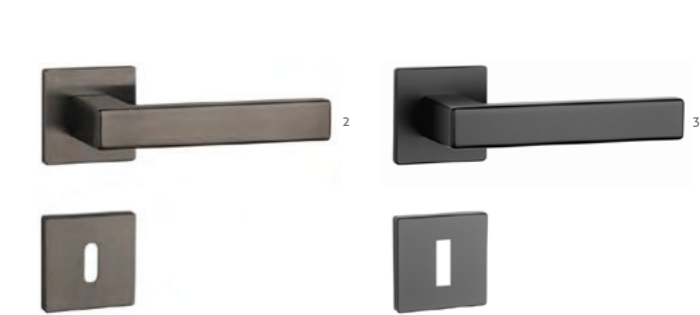
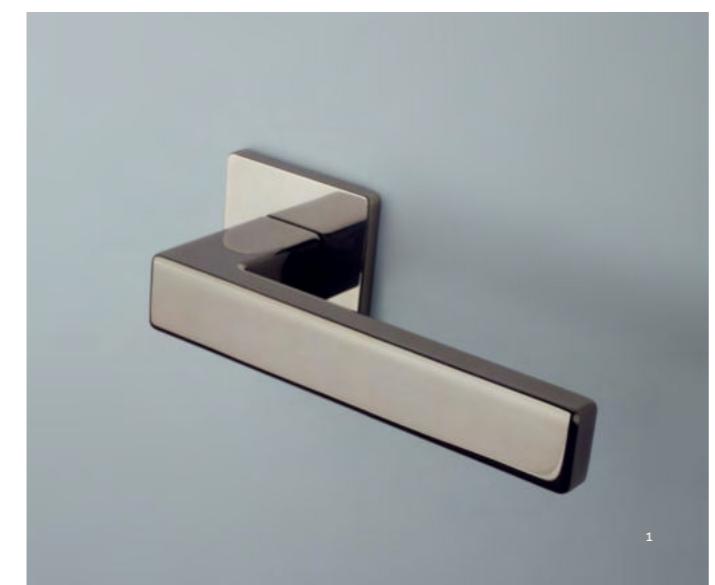

A
NEW
/// rendelésre 7-10 nap
TILIA
F 1. PVD fényes antracit / 2. PVD matt antracit / 3. matt fekete
A zamak M A=147 mm ROZ=52x52x5 mm



A
NEW
/// rendelésre 7-10 nap
LILA
F 1. matt króm / 2. fényes króm / 3. fényes arany / 4. szatén arany / 5. fekete
A zamak M A=140,5 mm ROZ=52x52x7 mm



A
NEW
/// rendelésre 7-10 nap
BRISA
F 1. matt króm / 2. fényes króm / 3. PVD fényes arany / 4. szatén arany / 5. fekete
A zamak M A=159 mm ROZ=50x33x7 mm PZ=50x50x7 mm
FONTOS! Téglaalapozottás kilincsek megrendelése előtt feltétlenül olvassa el a 43. oldalon található műszaki tájékoztatót!

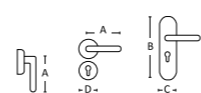
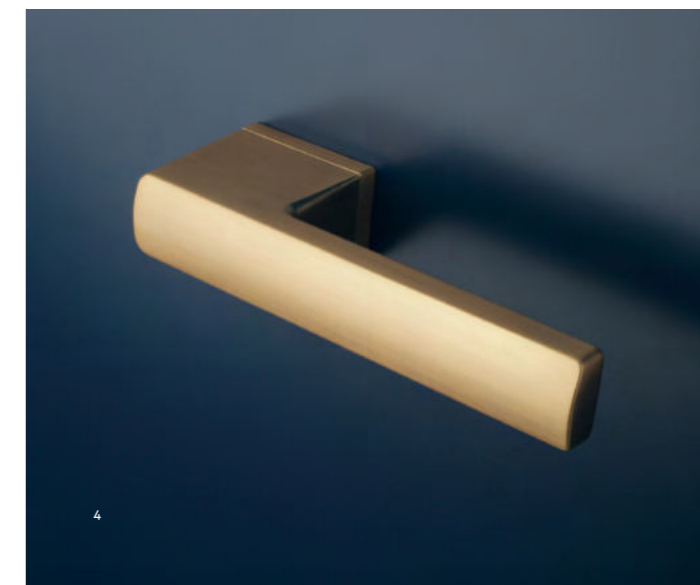



A

NEW

/// rendelésre 7-10 nap

RAFLESIA

F 1. matt króm / 2. fényes króm / 3. fényes arany / 4. szatén arany / 5. matt fekete / 6. PVD matt vörösréz

A zamak M A=128,5 mm ROZ=52x52x7 mm



A

NEW

/// rendelésre 7-10 nap

STELLA

F 1. matt króm / 2. fényes króm / 3. matt fekete

A zamak M A=140 mm ROZ=52x52x7 mm



A

NEW

/// rendelésre 7-10 nap

QUERCA

F 1. matt króm / 2. fényes króm / 3. fényes arany / 4. szatén arany / 5. PVD matt vörösréz / 6. matt fekete

A zamak M A=57x57 mm ROZ=52x52x7 mm

Megvásárolható darabként vagy párban, alsó rozettával vagy anélkül.

A gomb pár változatai: fix-fix, fix-forgó, forgó-forgó.

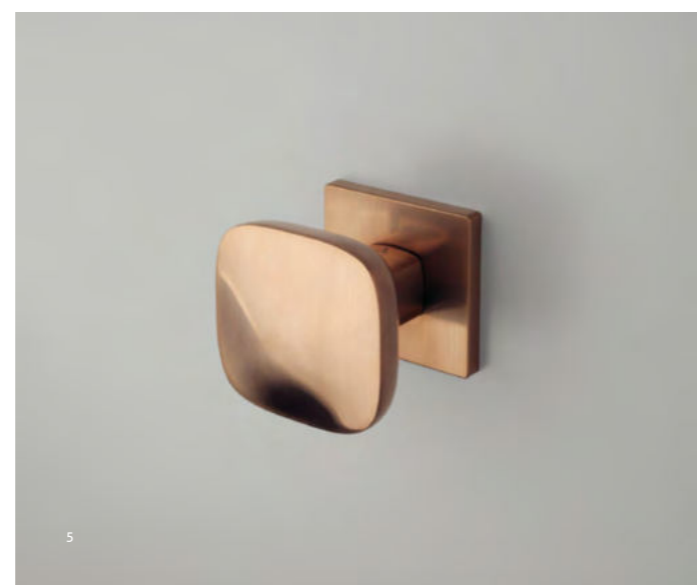

A

NEW

/// rendelésre 7-10 nap

ALORA

F 1. matt fehér / 2. matt króm / 3. fényes króm / 4. fényes arany / 5. szatén arany / 6. matt fekete

A zamak M A=131 mm ROZ=52x7 mm

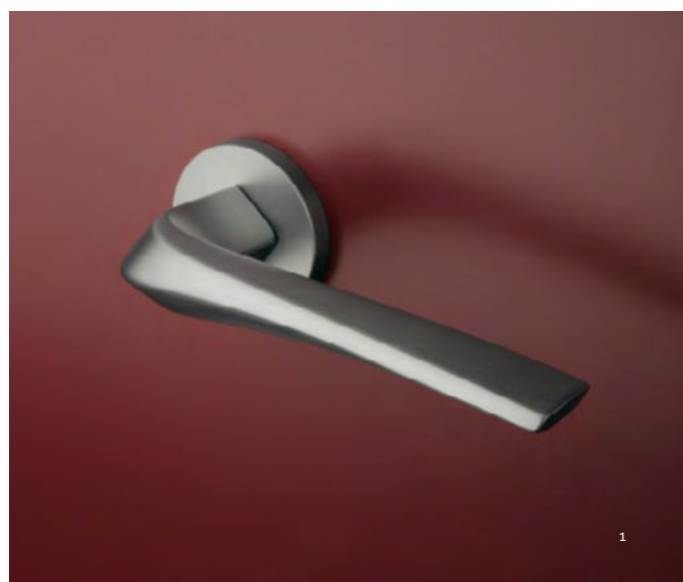

A

NEW

/// rendelésre 7-10 nap

DALIA

F 1. matt króm / 2. fényes króm / 3. fényes arany / 4. szatén arany / 5. PVD matt vörösréz / 6. matt fekete

A zamak M A=138,5 mm ROZ=52x7 mm

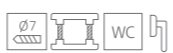

NEW

A

/// rendelésre 7-10 nap

NINA

F 1. matt fehér / 2. fényes króm / 3. matt króm / 4. szatén arany / 5. fényes arany / 5. PVD matt vörösréz / 6. matt fekete

A zamak M A=136 mm ROZ=52x52x7 mm

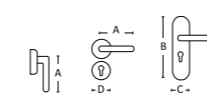
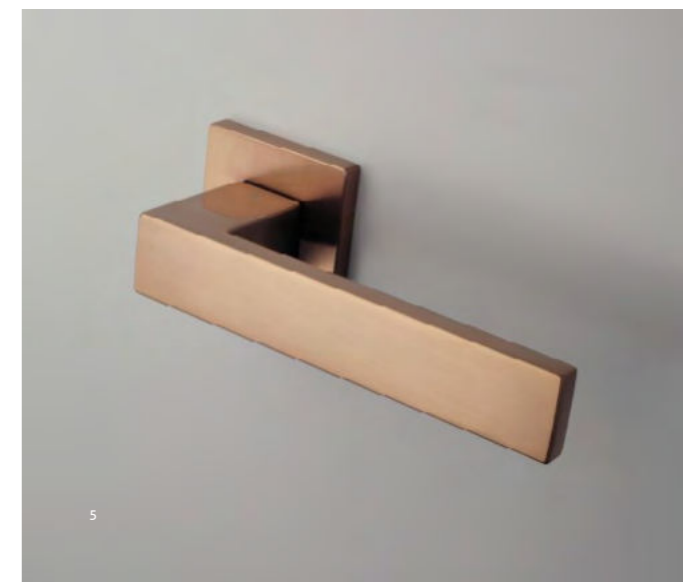
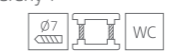

A mi szakértelmünk – az Ön biztonsága

Ergonomikus működtetés, maximális higiénia



ANTIBAKTERIÁLIS KILINCSEK

Megújult, még tartósabb felület!



A kilincsek a lakás legszennyezettebb területei közé tartoznak, így a fertőzések terjesztésében kiemelt szerepet játszanak. Szerencsére a kilincseken (ajtó- és ablakkilincseken, ajtóhúzókon, stb) megtelepedő baktériumokat és vírusokat több módszerrel is el tudjuk távolítani, sőt, távol tudjuk onnan tartani. A legegyszerűbb módszer a kilincsek rendszeres tisztítása. Ehhez ne használjunk erős savat vagy lúgot, csak enyhén nedves, vegyszermentes kendőt. A krómozott, rozsdamentes, PVD és eloxált alumínium felületeket időnként alkoholos fertőtlenítőszerrel is áttörölheti. Az alábbi fejezet a további lehetőségeket mutatja be.

Ezüst-ionos antibakteriális bevonat

Az ezüst-ionos bevonattal ellátott kilincsek a felületükre kerülő baktériumok több, mint 99,99%-át elpusztítják, amit független kutatások is alátámasztanak. Az ezüst-ionok a súlyos, sőt esetenként halálos veszedelmet jelentő baktériumokat is néhány perc alatt megsemmisítik, mint a Coli, a húsevő MRSA, vagy a Legionella. Éppen ezért az ezüst-ion bevonatos kilincsekkel otthonát biztonságossá, egészségessé alakíthatja. Ideális minden olyan intézményben, ahol a higiénia életbevágóan fontos: kórházakban, klinikákon, rendelőkben, bölcsődékben, idősok otthonában, iskolákban, stb. A bevonat rendkívül tartós, és különösebb karbantartást sem igényel, és relatíve olcsó is. Egyelőre vírusok ellen nem lett tesztelve, de a közeljövőben várható az ilyen irányú tesztek lefolytatása. Antibakteriális felületet több modellünkhöz is választhat (minimális mennyiségi korlátozások előfordulhatnak), ugyanakkor az alábbi modellekből készletet is tartunk.



/// készleten

THEMA ANTIBAKTERIÁLIS

F szálcsiszolt acél A rozsdamentes acél
M A=136 mm D=50 mm



/// készleten

RONDO ANTIBAKTERIÁLIS

F szálcsiszolt acél A rozsdamentes acél
M A=129 mm D=50 mm



HC3 antibakteriális bevonat



Az ajtó és ablakkilincsek, ajtóhúzók igen hatékonyan védhetők meg az átlátszó ún. HC3 bevonattal, a közelmúlt nanotechnológiai vívmányával. A HC3 nem csíraölő vegyszereket vagy ezüst ionokat, hanem egy innovatív fotokatalitikus alkotóelemet tartalmaz. Ez katalizátorként működik és hatására gyorsan elpusztulnak és alkotóelemeire bomlanak az egyszerű organizmusok (baktériumok, vírusok, szerves hulladékok). A végeredmény pedig víz és széndioxid, ami elpárolog illetve elillan, így a HC3-bevonat hatékonyságban meghaladja az ezüst-ionokat is, mivel öntisztuló, semmilyen törlést, tisztítást nem igényel.

FONTOS! A HC3 felületet tesztelték influenza vírusra is, és ez ellen is ugyanolyan hatékonyan bizonyult (99,99%, Kitasato Intézet). Ráadásul a HC3 igen kemény és tartós, így kifejezetten ajánlható olyan környezetekbe, ahol a baktériumok egészségügyi kockázatot jelentenek, pl. kórházakba, rendelőkbe, műtőkbe, idősotthonokba, bölcsődékbe, gondozókba, konyhákba, közintézmények WC-jébe, stb. A HC3 felülettel ellátott kilincsek az elmúlt tíz évben a világ számos fejlett országában bizonyítottak már kórházakban és más egészségügyi intézményekben!



FSB



Réz és bronz

- elpusztítják a vírusokat és baktériumokat

A vörösréz és ötvözetei, a sárgaréz és a bronz évezredek óta bevált alapanyagai a kilincseknek, fogantyúknak. Ennek nem csak kiváló megmunkálhatóságuk és tartósságuk az oka, hanem az a megfigyelés is, hogy ezek az anyagok csökkentik a fertőzések terjedését. A réz-ötvözetek felületén a baktériumok és vírusok nagyon hamar elpusztulnak és széttesnek, mert a rézionok behatolnak a baktériumba vagy a vírusba, és nem csak megölik, hanem a nukleinsavig hatolva totálisan meg is semmisítik őket. Kijelenthető tehát, hogy a vörösréz, a sárgaréz és a bronz természetes passzív antimikrobiális anyagok. Passzív, mivel nem kell hozzá energia vagy külső anyag ahhoz, hogy a rákerülő kórokozók elpusztuljanak. Megjegyzendő, hogy ez a hatás megszűnik, ha lakkal vonjuk be a rézkilincset.



Lakkozatlan rézkilincsek

Számos rézkilincsünk megvásárolható natúr, azaz lakkozatlan változatban, köztük a Stefania kilincscsalád.

FSB

Különleges, könyökkel lenyomható kilincsek

Ezeket az elnyújtott formájú kilincsmoletteket kifejezetten úgy tervezték, hogy akár könyökkel vagy alkarral is könnyen nyithatók legyenek, így a kézfej és az ujjak nem érintkeznek a fertőzésveszélyes kilincsekkel és sterilen, tisztán tarthatók. Kórházakban, egészségügyi intézményekben gyakran alkalmazott kilincsmolettek.



Alkartartó kiegészítő kilincsekhez

Ezzel az ügyes kiegészítővel utólagosan majdnem minden kilincsmoletteknél biztosítható az ajtó biztonságos, érintésmentes nyitása és csukása az alkar segítségével. Nagyon tartós, alapanyaga üvegszállal erősített műanyag. Különösen kórházakban, műtőkben hasznos kellék, de vírusfertőzés idején máshol is jól használható. A legtöbb kilincsmoforma jól illeszthető (formai követelmény: 18-25 mm átmérő vagy magasság).

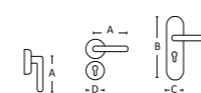



ASL ROZETTAMECHANIKA

Az ASL az FSB új fejlesztésű objektkilincs-rozettája, mely kiegészíti a több évtizede nagy sikerrel alkalmazott és mára ikonikussá vált, szintén folyamatosan fejlesztett, csapágyazott AGL kilinczrozetta-mechanikát. Míg az AGL továbbra is megmarad az objektkilincsek non plusz ultrájaként, az ASL elsősorban a könnyű- és közepes objektajtókhoz, illetve a normál belsőajtókhoz kínál ideális megoldást.

AZ ASL ROZETTAMECHANIKA ELŐNYEI:

- gyors felszerelés az adapternek köszönhetően,
- univerzális nyitásmódot (nincs külön jobb és balos),
- acélerősítésű műanyag rozetta, csapágyazott kilincsemelő mechanizmus, M5 átmenő csavaros rögzítés, és ezekből fakadóan
- objekt 4 használati osztályba való besorolás az EN 1906 szabvány szerint, ami a lehető legtartósabb, már vandálbiztos vasalatok kategóriája,
- rejtett kilincsmegvezetés,
- minden jelenleg kapható FSB kilincscsaláddal kombinálható,
- minden lehetséges alapanyaggal és felülettel rendelhető



AGL MECHANIKA



VÁLTOZATOS, SZÍNES ALUMÍNIUM FELÜLETEK

Újdonság az FSB kínálatában, hogy az alumínium kilincsek a szokásos eloxált felületeken túl új, különleges eloxált felületekkel is rendelhetők. Az alumínium felszín homokfújással érdesítik („nemesítik”), majd utána eloxálják a kívánt, a mai lakberendezési trendekbe illő új tónusokra. Az érdesítésnek köszönhetően a kilincs színe matt, szatén hatású lesz, melyen a használatból eredő kisebb felületi sérülések, karcok is kevésbé fognak meglátszani.



Szkennelje be a QR kódot a teljes FSB kínálatához, vagy kérjen nyomtatott katalógust kollégáinktól!



KATALÓGUS



www.kilincsek.eu
www.fsb.de



KÜLÖNLEGES FSB DESIGN

Az FSB termékek világszerte ismertek és elismertek kimagasló, etalonként nyilvántartott minőségüknek, trendteremtő dizájnjuknak és nagy igénybevételnek megfelelő objekt-, biztonsági-, pánik- és tűzgátló vasalataiknak köszönhetően. Mind az otthonok, mind a közületi épületek népszerű vasalatai Európa-szerte. A termékek nagy variálhatóságának köszönhetően egy-egy modellel gyakorlatilag minden lehetséges igényt ki lehet elégíteni egy épületen belül, így ugyanazzal a formájú kilincsel szerelhető a biztonsági bejárati ajtó, a tűzgátló kazánajtó, az ablakok, a pánik-vasalatok, és a sor itt szinte végtelen. Az FSB teljes kínálatával állunk rendelkezésére.

FSB_1230



FSB_1102



FSB_1119



FSB_1021



FSB_1285



FSB_1078



SÜLLYESZTETT TOLÓAJTÓ-VASALATOK

Az FSB által kifejlesztett süllyesztett vasalatok az elmúlt évek nagy sikerű formai innovációját jelentik, egyre bővülő termékkör bevonásával.



BRONZ, EGY RÉGI-ÚJ ALAPANYAG

A bronznak, ennek a nemes és az idővel együtt változó alapanyagának az újrafelfedezése néhány éve kezdődött az FSB tervezőasztalain, majd mára valóságos divatot teremtett. A patinás bronz felület és a modern formák keveréke ideális az olyan igényes felújításokon, ahol a korabeli lakásbelső és a mai kor találkozási pontja valamilyen egyedi megoldást kíván. Ma még időszerűbb a bronz, mint valaha: a bronz közismert antibakteriális és antivirális tulajdonságáról, ami még inkább alkalmassá teszi arra, hogy a modern otthonok tartozéka legyen.

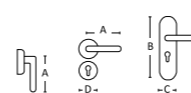



CSAK EGY GOMBNYOMÁS



NEW

smart2lock
by GRIFFWERK

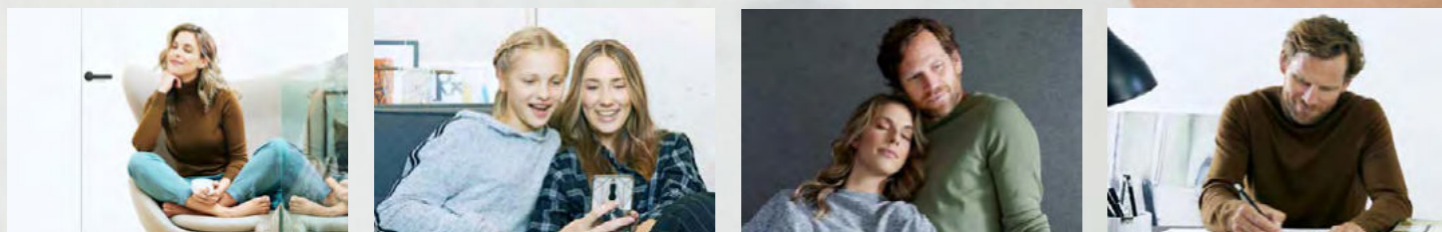

A GRIFFWERK Németország egyik legizgalmasabb kilincsgyártója, mely a termékek kiemelkedő, aprólékos gonddal kialakított műszaki tartalma mellett a formatervezésre és az innovációra is nagyon komoly hangsúlyt fektet. Kilincsei már számos formatervezési díjat nyertek el. A kilincseken kívül tolóajtókhoz és üvegajtókhoz is forgalmaznak vasalatokat.

A SMART2LOCK TECHNOLÓGIA



A többszörösen díjazott innovatív megoldással, a **smart2lock** nevű, kilincsbe integrált zárasi mechanikával ellátott kilincsek legfőbb előnye, hogy alsó rozetta nélkül is zárhatóvá teszik az ajtót. Ez pedig amiatt különösen izgalmas, mert egyre inkább terjed az ajtókilincseknél az alsó rozetta elhagyása. Így azonban eltűnik a lehetőség az ajtó zárására, pl. egy fürdőszoba esetén. A **smart2lock** okos megoldás alkalmazásával viszont megoldható, hogy az ajtót a kilincsen található gomb eltolásával zárjuk, ráadásul úgy, hogy az azért kívülről vész esetén mégis nyitható legyen. Nincs alsó rozetta, sem kulcs, sem elektronika, mégis zárható a kilincs – egyszerűen zseniális!

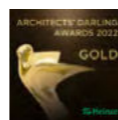

AVUS ONE kilincsgarnitúra, **smart2lock** A zamak M A=158 mm D=48x30,8 mm

/// készleten



AVUS ONE kilincsgarnitúra, nem zárható A zamak M A=158 mm D=48x30,8 mm

/// készleten



R8 ONE kilincsgarnitúra, **smart2lock** A zamak M A=156 mm D=48x30,8 mm

/// készleten



R8 ONE kilincsgarnitúra, nem zárható A zamak M A=156 mm D=48x30,8 mm

/// készleten



SZÜKSÉG ESETÉN A KILINCSGARNITÚRÁKHOZ ILLESZKEDŐ ALSÓ ROZETTÁK IS RENDELHETŐK:

ONE alsó rozetta BB, PZ, BLIND



FONTOS! Téglaalapoztás kilincsek megrendelése előtt feltétlenül olvassa el a 43. oldalon található műszaki tájékoztatót!

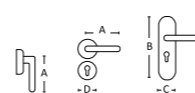



LUCIA (Thema) kilincsgarnitúra, **smart2lock**, CLIP-ON körrozettával (műanyag alaplappal és rápattintható takaróval) **A** rozsdamentes acél **M** A=135mm D=51mm

/// készleten

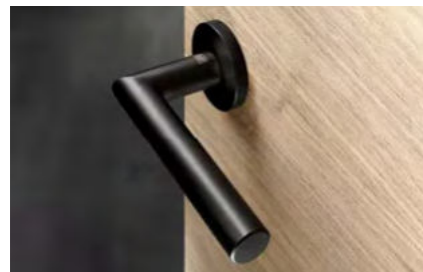

inox



grafitfekete

LUCIA (Thema) kilincsgarnitúra, nem zárható, CLIP-ON körrozettával (műanyag alaplappal és rápattintható takaróval) **A** rozsdamentes acél **M** A=135mm D=51mm

/// készleten



inox



grafitfekete

LUCIA SELECT kilincsgarnitúra nem zárható, CLIP-ON körrozettával (műanyag alaplappal és rápattintható takaróval) **/// rendelésre 3-4 hét**



sárgaréz
dekorral



vörösréz
dekorral

LUCIA Select

A LUCIA (Thema) kilincsgarnitúra a CLIP-ON, azaz műanyag alaplapos és rápattintható takaróval ellátott körrozettával kapható készletről. Ezen kívül fémalaplapos (Professional, MENETES) és laprozettás (PIATTA S) változatban is rendelhető, igény esetén az azonos technológiájú BB (kulcslyukas), PZ (cilinderlyukas) vagy BLIND (lyukasztás nélküli) alsó rozettákkal együtt.



LUCIA (Thema) PROFESSIONAL smart2lock, inox



LUCIA (Thema) PIATTA S smart2lock, grafitfekete

TOVÁBBI SMART2LOCK MODELLEK A GRIFFWERK KÍNÁLATÁBAN:

PROFESSIONAL, menetes rozettával szerelt modellek. Erős igénybevételnek is ellenállnak a stabil fém alaplapnak köszönhetően. Ezt igazolja a DIN3-as minősítésük is. **/// rendelésre 3-4 hét**



LOREDANA PROFESSIONAL
inox



TRI 134 PROFESSIONAL
grafitfekete



LORITA PROFESSIONAL
inox

PIATTA S laprozettás modellek: a 2 mm vékony rozetta szinte az ajtó síkjába simul. **/// rendelésre 3-4 hét**



LORITA PIATTA S inox



TRI 134 PIATTA S inox



LUCIA PIATTA S grafitfekete

CLIP-ON rozettás kilincsgarnitúrák: gyors és egyszerű szerelés, DIN 3 minősítés **/// rendelésre 3-4 hét**



LORITA CLIP-ON inox



LOREDANA CLIP-ON inox



A GRIFFWERK termékek teljes választékával állunk rendelkezésre. A QR kódra kattintva elérhető a Griffwerk smart2lock katalógusa.

KATALÓGUS

A zárési mechanizmus független az ajtóban lévő zár fajtájától, bármely szabványos bevésőzárral használható, amely átmenő csavaros kilincsrögzítést tesz lehetővé a kilincs számára (szinte minden ma kapható minőségi bevésőzár ilyen).

FONTOS!

A **smart2lock** kilincsek esetén létezik külön **jobbos** és **balos** kialakítás, így megrendelés, vásárlás előtt a nyitásirányt meg kell határozni.

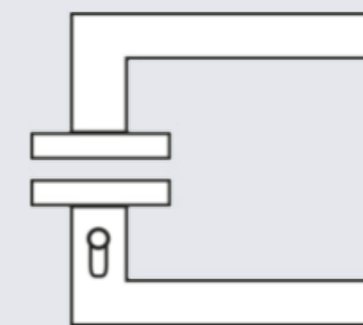

JOBOS

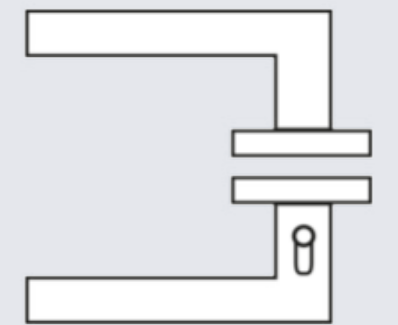

BALOS

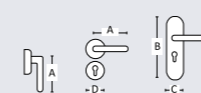

5S LINE

Egy **elegáns**, és a mai **modern**, akár **minimalista** stílushoz illeszkedő termékcsalád, az egyik legelismertebb európai kilincsgyártól, a portugál TUPAI-tól. A termékcsalád legfőbb ismertetőjegye az eddig megszokottnál **alacsonyabb**, **innovatív**, 5 mm vékony rozetta. Az **alacsony rozetták** diszkrét eleganciát kölcsönöznek az **ízlésesen megformált** kilincseknek, és kiemelik **vonalvezetésük** szépségét. Emellett az **egyedülállóan széles színválaszték**, a felhasznált **nemes anyagok** és a megmunkálás magas minősége teszik együttesen különlegessé az 5S LINE modelljeit.



HASZNOS

A rozetták alaplapja könnyen felszerelhető az ajtóra (átmenőcsavarokkal), majd a rozettatakaróval egybeszerelt kilincset egyszerűen csak fel kell pattintani rá.

SZÁLLÍTÁSI HATÁRIDŐ

A készleten tartott modelleket külön megjelöltük. Ezeket a kilincseket a megrendelés leadása után 1-2 napon belül vehetik át ügyfeleink. A többi terméket rendszerint 4-5 nap alatt tudjuk leszállítani.

Az 1976-ban alapított TUPAI az egyik legnagyobb és legprofesszionálisabb, a mai napig valóban teljes körűen európai kilincsgyár, Portugáliából. Vezetői kiemelt hangsúlyt fektetnek termékeik stabil és tartós működésére, amit az igényes műszaki megoldások, a több, mint 40 év alatt felhalmozott szaktudás és a felhasznált kiváló alapanyagok garantálnak. Sikerük ennek, és a kilincsmodellek egyedi és ízléses formatervezésének köszönhető. Az utóbbi években a TUPAI úttörő szerepet játszott az alacsony rozettás kilincsek térhódításában, és a változatos felületkezelések meghonosításában.

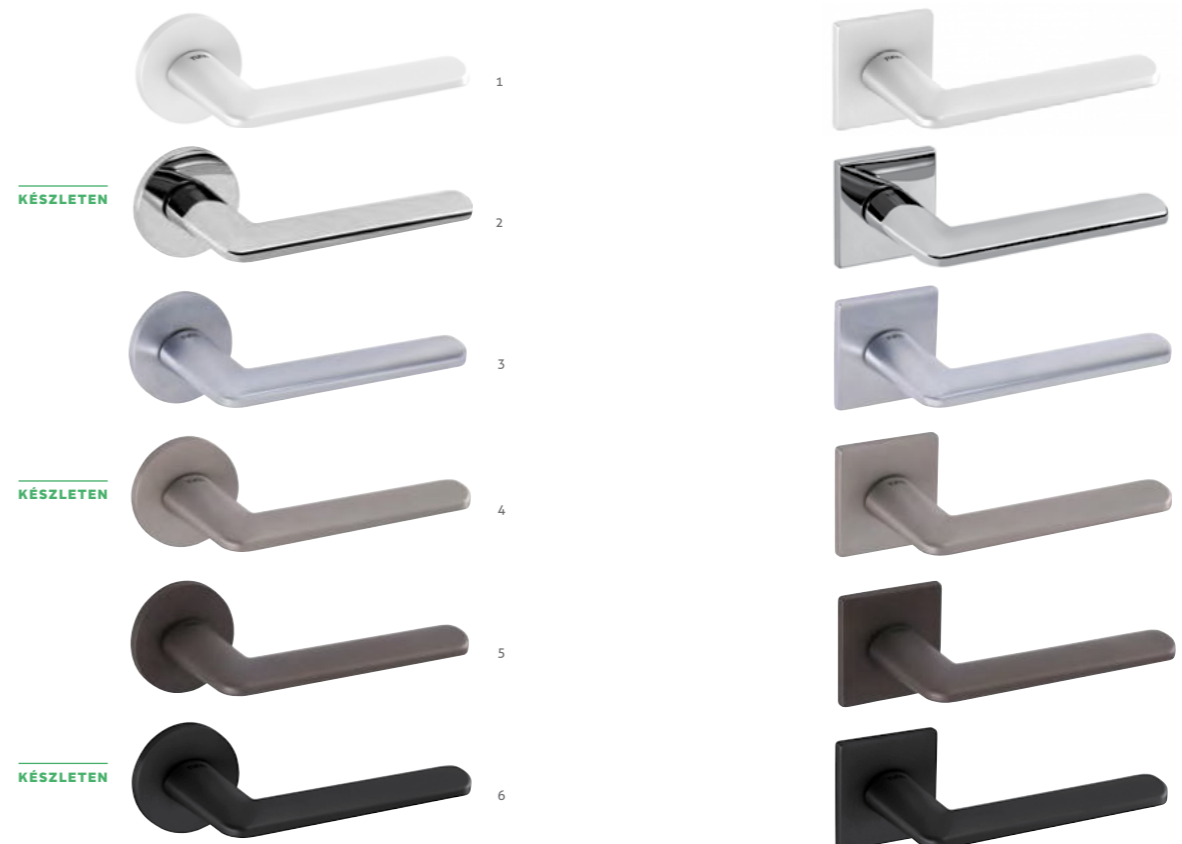

/// rendelésre 4-5 nap

ELIPTICA 5S körrozettás

F 1. matt fehér / 2. fényes króm / 3. matt króm / 4. nikkelpéla / 5. titán / 6. matt fekete
A zamak **M** A=131 mm D=52 mm



/// rendelésre 4-5 nap

ELIPTICA 5SQ négyzetrozettás

F 1. matt fehér / 2. fényes króm / 3. matt króm / 4. nikkelpéla / 5. titán / 6. matt fekete
A zamak **M** A=131 mm D=52 mm

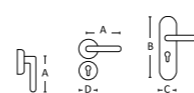

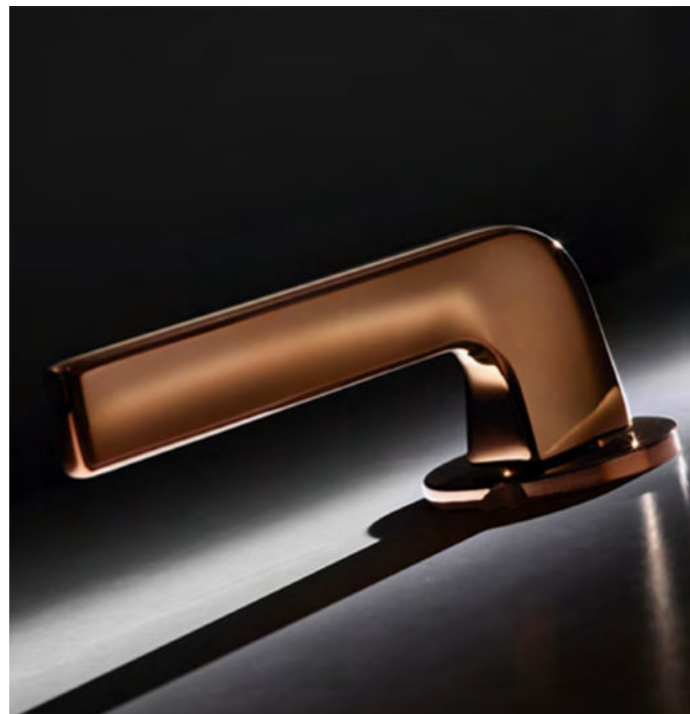

/// rendelésre 4-5 nap

DARA 5S körrozettás

F 1. fényes króm / 2. matt króm / 3. lakkozott (fényes) réz / 4. szatén réz / 5. PVD fényes vörösréz / 6. PVD matt vörösréz / 7. nikkel perla / 8. titán / 9. matt fehér / 10. matt fekete

A réz **M** A=138 mm D=52 mm



/// rendelésre 4-5 nap

DARA 5SQ négyzetrozettás

F 1. fényes króm / 2. matt króm / 3. lakkozott (fényes) réz / 4. szatén réz / 5. PVD fényes vörösréz / 6. PVD matt vörösréz / 7. nikkel perla / 8. titán / 9. matt fehér / 10. matt fekete

A réz **M** A=138 mm D=52 mm



/// rendelésre 7-10 nap

NELA 5S körrozettás

F 1. fényes króm / 2. matt króm / 3. lakkozott (fényes) réz / 4. szatén réz / 5. matt króm fekete vagy fehér betéttel

A réz **M** A=135 mm D=52 mm

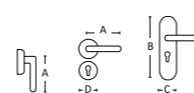

/// rendelésre 4-5 nap: 1., 2., 3., 9., 10.

/// rendelésre 7-10 nap: 4., 5., 6.

SONIA 5SQ négyzetrozettás

F 1. fényes króm / 2. matt króm / 3. lakkozott (fényes) réz / 4. szatén réz / 5. PVD fényes vörösréz / 6. PVD matt vörösréz / 7. nikkel perla / 8. titán / 9. matt fehér / 10. matt fekete

A réz **M** A=129 mm D=52 mm





SQUARE 5SQ négyzetozettás

F 1. matt króm / 2. nikkél perla / 3. matt fekete
A zamak M A=110 mm D=52 mm



CINTO 5SQ négyzetozettás

F 1. matt króm / 2. nikkél perla / 3. titán / 4. matt fekete
A zamak M A=135 mm D=52 mm



TIGA 5SQ négyzetozettás

F 1. matt króm / 2. nikkél perla / 3. titán / 4. matt fekete
A zamak M A=141 mm D=52 mm



CARMEN 5SQ négyzetozettás

F 1. matt króm / 2. nikkél perla / 3. titán / 4. matt fekete
A zamak M A=141 mm D=52 mm

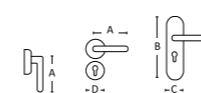



NEW

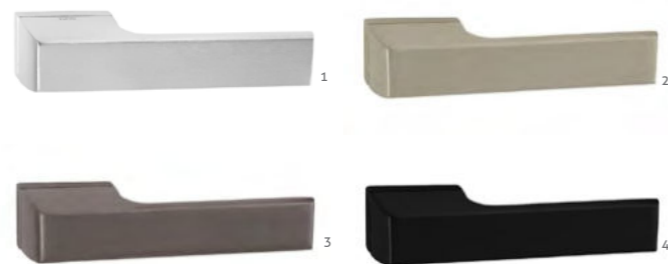

/// rendelésre 4-5 nap

VOYAGE téglalapozettás

F 1. matt króm / 2. nikkelpérla / 3. titán / 4. matt fekete
A zamak M A=154 mm R=35x52 mm

FONTOS! Téglalapozettás kilincsek megrendelése előtt feltétlenül olvassa el a 43. oldalon található műszaki tájékoztatót!

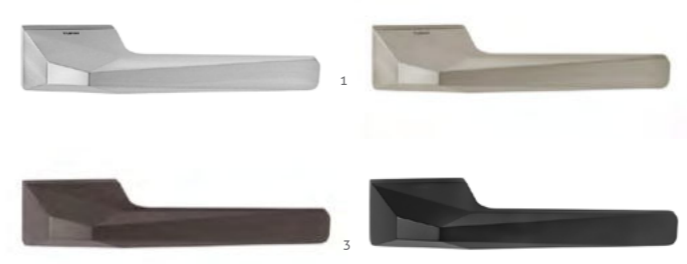

/// rendelésre 4-5 nap

CARAT téglalapozettás

F 1. matt króm / 2. nikkelpérla / 3. titán / 4. matt fekete
A zamak M A=161 mm R=35x52 mm

FONTOS! Téglalapozettás kilincsek megrendelése előtt feltétlenül olvassa el a 43. oldalon található műszaki tájékoztatót!



NEW

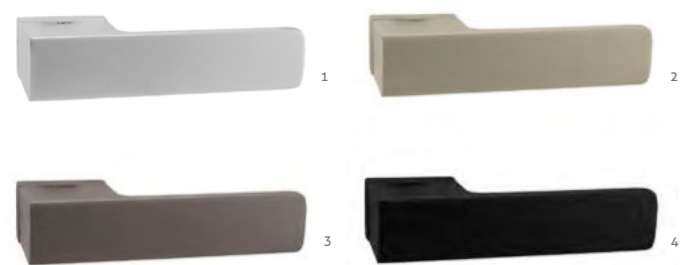

/// rendelésre 4-5 nap

MEMPHIS téglalapozettás

F 1. matt króm / 2. nikkelpérla / 3. titán / 4. matt fekete
A zamak M A=161 mm R=35x52 mm

FONTOS! Téglalapozettás kilincsek megrendelése előtt feltétlenül olvassa el a 43. oldalon található műszaki tájékoztatót!



NEW

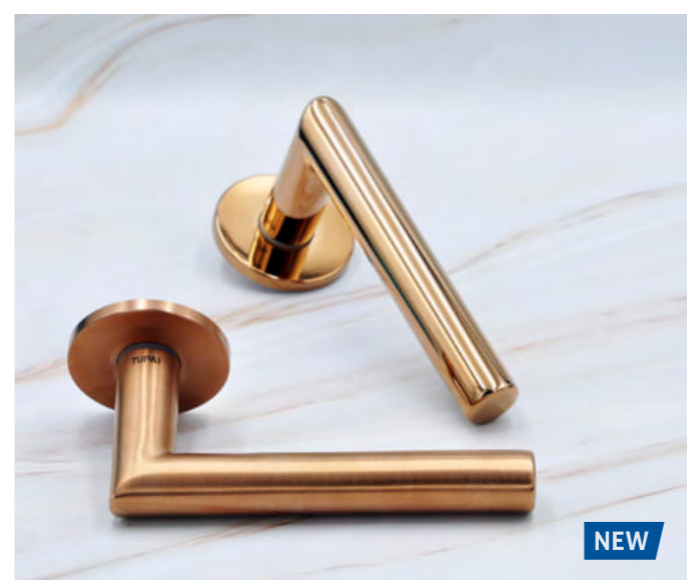

NEW

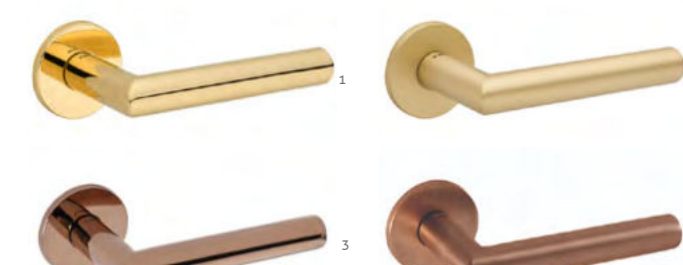

/// rendelésre 7-10 nap

THEMA Tupa 5S körrozettás

F 1. lakkozott réz / 2. szatén réz / 3. PVD fényes vörösréz / 4. PVD matt vörösréz
A réz M A=135 mm D=52 mm



A téglalapozettás kilincseket elsősorban alsó rozetta nélkül ajánljuk felszerelni, szerintünk így mutatnak a legjobban.

Ha mégis szeretne vagy szükséges alsó rozettát is felszerelni az ajtóra, azokat külön kell megrendelni.

FONTOS! Ezeknél a téglalapozettás termékeknél nagyon oda kell figyelni az ajtó előkészítésére, hogy a felkerülő (elsősorban alsó) rozetták biztosan teljesen eltakarják a gyári előkészítés során kialakított furatokat az ajtón. Alapesetben az alábbi téglalap alakú alsó rozetták választhatók a TUPAI téglalapozettás modelljeihez:



Ha az ajtón kialakított furatok ezt szükségessé teszik, lehetőség van négyzet alakú alsó rozettákat is rendelni BLIND, kulcslyukas (BB), cilinderyukas (PZ) és toalett elfordító (WC) változatban is. Ezek mérete egységesen 52x52 mm.



/// rendelésre 4-5 nap

OCTOGON 5S körrozettás

F 1. matt króm / 2. nikkelpérla / 3. titán / 4. matt fekete
A zamak M A=136 mm D=52 mm

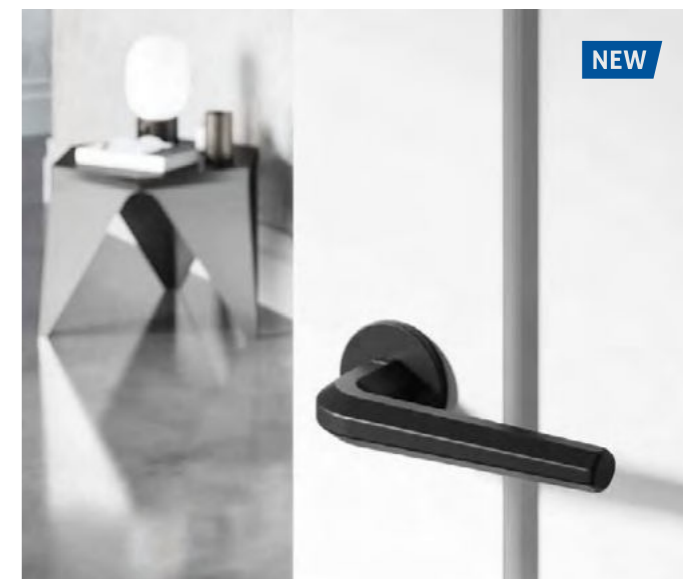

NEW



ÉRDEKES FORMATERVEZÉSI ÚJÍTÁS

a téglalap alakú rozetták megjelenése. Formabontó, és szépen átveszi a minimalista irányzatok vízszintes irányba terjeszkedő formavilágát, ahol pl. a bútorok is inkább alacsonyabbak, de oldalirányba hosszan elnyúlnak. Ezáltal, és a világos falak miatt a tér tágas marad, az ember érzi, hogy van levegő, és nincs nyomasztó zárt térbe szorítva.

A téglalap alakú rozetták gyakran együtt járnak az alsó rozetták elhagyásával, ami szintén egy új, hódító trend napjainkban. Modern hangulatot kölcsönöz az ajtóknak, és így a belső tereknek is.

Katalógusunkban számos téglalaprozettás kilincs található, válogasson kedvére közöttük!

Két fontos technikai kiegészítés:

1) csakúgy, mint a minimál rozettáknál (pl. Dnd Unico) vagy az alsó rozetta nélküli kilincsgarnitúránál, itt is oda kell figyelni az ajtó műszaki előkészítésére. Sajnos sok előregyártott ajtó esetében nem is alkalmazható ez a kilincstípus, mivel az ajtón a zárnak és a kilincsnek előkészített furatokat egyszerűen nem takarják el a téglalap alakú rozetták. Éppen ezért az ilyen rozettával szerelt kilincs vásárlása előtt feltétlenül egyeztetni kell az ajtó gyártójával az ajtó megrendelésekor. 2) A cilindres alsó rozetták (PZ) méretezése eltér a többitől, az jellemzően négyzet alakú, máskülönbben nem férne el rajtuk a zárbetétnek kialakított nyílás.



Memphis Tupai



Tempo

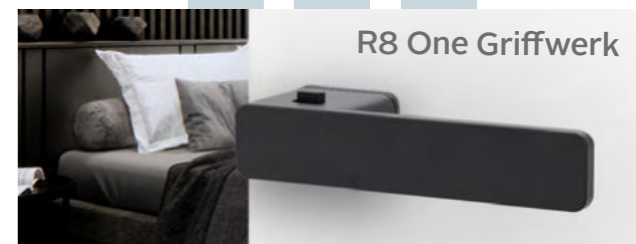

R8 One Griffwerk



5 ÉV GARANCIA

A TUPAI kilincsek a DIN EN 1906 szabvány szerinti 4., azaz legmagasabb használati osztályba sorolhatók, tehát kifejezetten nagy igénybevételnek is ellenállnak és nagyon tartósak. Ezt nem csak a kilincsek robusztus fémalaplapos rozettái, erős metrikus átmenőcsavaros felszerelésük és masszív kialakításuk, hanem független európai minőségellenőrző intézetek tanúsítványai is garantálják. Emiatt biztosíthatunk mi is nyugodt szívvel minden TUPAI kilincse 5 év működési garanciát.



TUPAI KILINCSEK - LONGLIFE MINŐSÍTÉS

Teljesítményüket német és más európai minőségellenőrző intézmények tesztelték, amelyek tanúsítják, hogy a Maestro Longlife termékek 200.000 használatot mindenféle minőségcsökkenés nélkül kibírnak.



NEW



kavics

vízésés

bőr

A Tupai tervezői ismét elengedték a fantáziájukat, és hagyták, hogy a természet inspirálja őket. A Tupai 5S Texture keretében három új, izgalmas, természettől kölcsönzött felülettel választhatók az alacsony, 5S rozettával szerelt kilincsgarnitúrák: kavics, vízésés és bőr motívummal. Valójában csak a rozetta kapja meg ezt a felületkezelést, a kilincs felülete az eddig megszokott marad. Négy színben kapható: fényes króm, fényes/szatén réz, matt sűrűlt bronz és fekete.

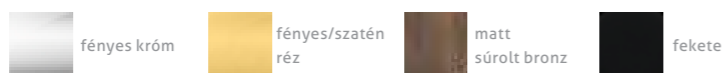

KATALÓGUS

A **dnd** gyönyörű modelljei 3 kulcsszóval jellemezhetők:

minőség – design – innováció

MINŐSÉG: Minden dnd termékben a csúcsminőségre, a tökéletesre törekvés tükröződik. Ez megjelenik a legapróbb részletek finom megmunkálásában, a termékek ebből fakadó tartósságában (10 év garancia), és a gyártás során alkalmazott magasszintű és környezetbarát technológiákban is.

DESIGN: A dnd kilincseket különlegesen igényes, egyedi és eredeti, időnként extravagáns formatervezés jellemzi. Ez nem véletlen, hiszen a modellek többségét európai- vagy világhírű formatervezők alkotják.

INNOVÁCIÓ: A kezdetektől, 1968-tól jellemző a cégre az új, innovatív technológiák, köztük a különleges felületkezelések alkalmazása. Erre jó példa a színezett PVD felületek megjelenése, melyek nem csak szemet gyönyörködtetők, hanem 20 éven át garantáltan karcállóak is.

dnd

MADE
IN
ITALY



KATALÓGUS

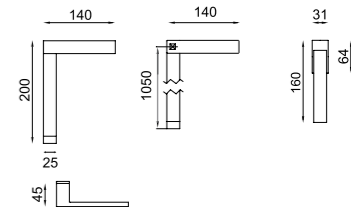
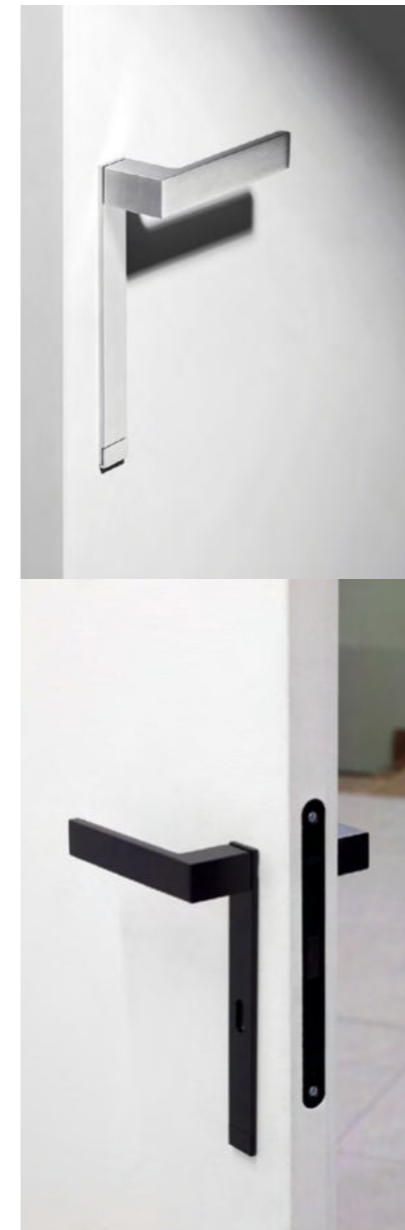

infinito

— **A** réz — **F** 1. POWER matt króm / 2. fekete / 3. lakkozott réz /
4. antik bronz / 5. matt réz
— **M** A=140 mm B=200 mm vagy 1050 mm
— **T** Alfonso Femia **RENDELÉSRE: 4-6 HÉT**

FONTOS! Amennyiben a kilincs tengelyének közepe és az ajtó alsó ele közötti távolság eltér az 1050 mm-től, megrendeléskor adja meg a pontos méretét! Kilincsfurat-átmérő: 13mm

infinito minimal & horizontal

— **A** réz — **F** 1. POWER matt króm / 2. fekete / 3. lakkozott réz /
4. antik bronz / 5. matt réz
— **M** A=140 mm B=200 mm vagy 1050 mm
— **T** Alfonso Femia **RENDELÉSRE: 4-6 HÉT**

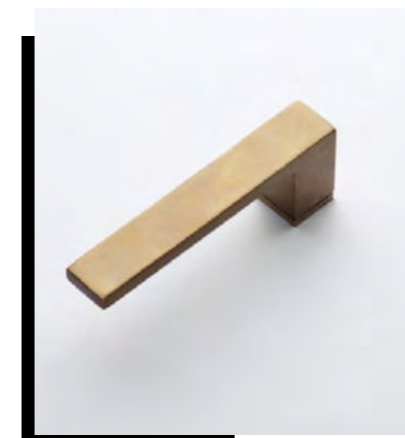



NEW

1



anik

körrozettás — **A** réz — **F** 1. POWER matt króm / 2. fényes nikkell / 3. PVD szatén grafit / 4. matt szatén bronz / 5. fekete / 6. PVD antik fényes arany / 7. PVD antik szatén arany
— **M** A=141 mm D=50 mm — **T** Gabriele & Oscar Buratti **RENDELÉSRE: 4-6 HÉT**



leva & leva mirror

LEVA (1-5) & LEVA MIRROR (6-8) kör alakú UNICO rozettával — **A** réz — **F** 1. fényes nikkell / 2. POWER matt króm / 3. fekete / 4. PVD szatén grafit / 5. PVD antik szatén arany / 6. PVD fényes és szatén grafit / 7. fényes króm és POWER matt króm / 8. PVD antik fényes és szatén arany
— **M** A=140 mm D=34 mm — **T** Park Associati **RENDELÉSRE: 4-6 HÉT**

U



NEW

8



NEW

anik brilliant

körrozettás — **A** réz — **F** 1. fényes nikkell / 2. fekete / 3. matt szatén bronz / 4. PVD antik fényes arany / 5. PVD antik szatén arany
— **M** A=141 mm D=50 mm — **T** Gabriele & Oscar Buratti **RENDELÉSRE: 4-6 HÉT**



4

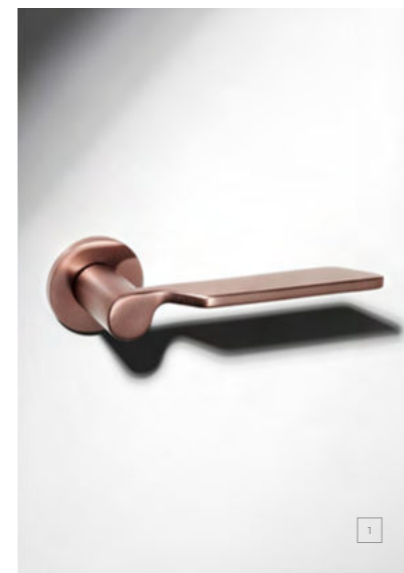

levante

körrozettás — **A** réz — **F** 1. PVD szatén vörösréz / 2. PVD szatén grafit / 3. POWER matt króm / 4. PVD antik szatén arany / 5. PVD szatén inox
— **M** A=144 mm D=50 mm
— **T** Maurizio Varratta **RENDELÉSRE: 4-6 HÉT**

U



2

3

4

5



4



NEW

anik line

körrozettás — **A** réz — **F** 1. fényes nikkell / 2. fekete / 3. matt szatén bronz / 4. PVD antik fényes arany / 5. PVD antik szatén arany — **M** A=141 mm D=50 mm — **T** Gabriele & Oscar Buratti **RENDELÉSRE: 4-6 HÉT**



NEW
pod

körrozettás — **A** réz — **F** 1. POWER matt króm / 2. lakkozott fényes réz / 3. fekete / 4. POWER fényes króm / 5. PVD antik fényes arany / 6. PVD antik szatén arany
— **M** A=156 mm D=50 mm — **T** Holscher Design **RENDELÉSRE: 4-6 HÉT**

U

2

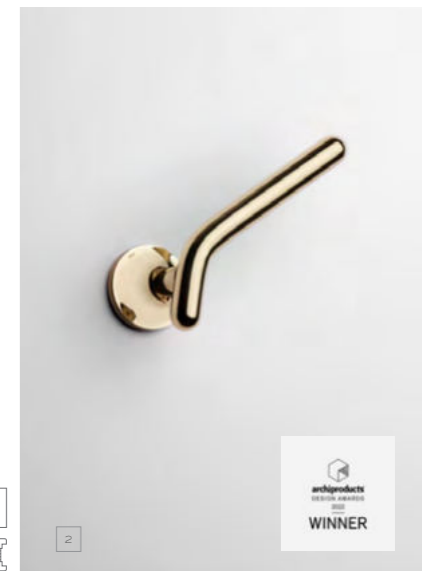

WINNER

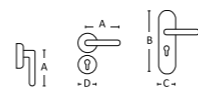

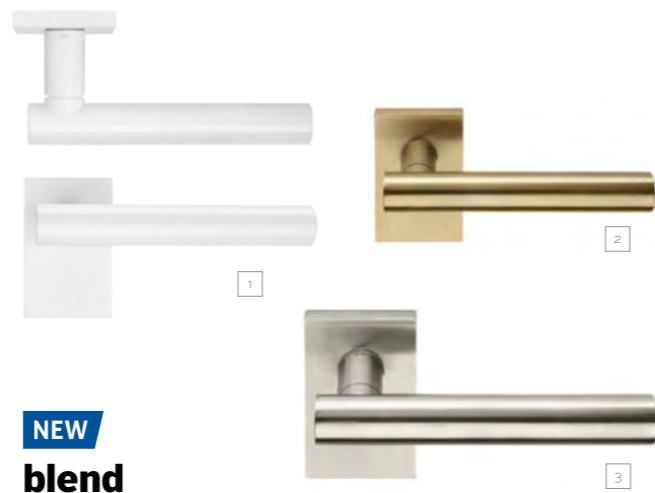

NEW
blend

szögletes rövidcímés
 — **A** réz
 — **F** 1. fehér / 2. PVD antik szatén arany / 3. PVD szatén inox / 4. fekete / 5. POWER matt króm / 6. PVD szatén grafit /
 — **M** A=140 mm B=80 mm C=50 mm
 — **T** 967arch
 — **RENDELÉSRE: 4-6 HÉT**

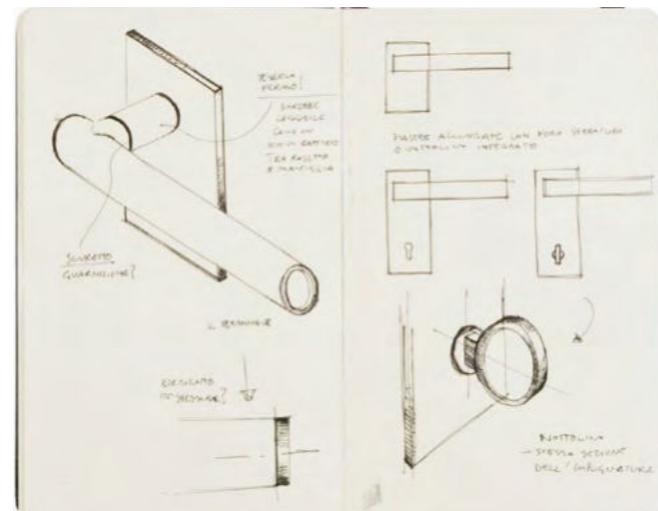

NEW
blend unico

minimal körözöttás
 — **A** réz
 — **F** 1. fehér / 2. POWER matt króm / 3. fekete /
 4. PVD szatén grafit / 5. PVD szatén inox / 6. PVD antik szatén arany
 — **M** A=140 mm D=20 mm
 — **T** 967arch
 — **RENDELÉSRE: 4-6 HÉT**

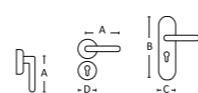

forte®

A Dnd nagy hangsúlyt fektet az időtállóságra. A **forte** felületeik **PVD** felületkezelést kapnak, amely felületekre ezért **10 illetve 20 év felületi garanciát** biztosít a gyár. Emellett megjegyzendő, hogy a króm és matt króm felületek szintén igen tartósak, ezért nyugodt szívvel ajánlhatók akár kültérre is.

MIT KELL TUDNI A PVD FELÜLETKEZELÉSRŐL?

A PVD az angol Physical Vapour Deposition kifejezés rövidítése: egy olyan eljárás, amelynek során kemény fémeket megfelelő közegben gázneművé alakítanak, melyek aztán egyenletes rétegben lerakódnak a hordozó termékek felszínén, erős kötással rögzülnek ahhoz, majd végül egy roppant kemény, akár 20 évig kopás- és karcálló felületet alkotnak. A kialakult bevonat tökéletesen fenntartható, alacsony környezeti hatású és hipoallergén.



MELYEK A FORTE FELÜLETEK ÉS HÁNY ÉV GARANCIÁT BIZTOSÍT RÁJUK A DND?

PVD antik fényes arany 20 év garancia	PVD antik szatén arany 20 év garancia	PVD szatén vörösréz 10 év garancia	PVD szatén grafit 10 év garancia	PVD szatén inox 20 év garancia



quattro o2 z

négyzetozettás ___ A zamak ___ F 1. fényes króm / 2. fényes króm-matt króm / 3. matt fekete / 4. matt króm
 ___ M A=129 mm D=50 mm T Giulio Iacchetti ___ **KÉSZLETEN** kivéve a matt fekete (4-6 hét)

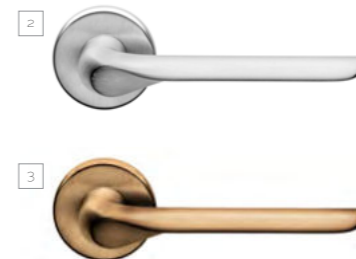

chop

korrozettás ___ A zamak ___ F 1. fényes króm / 2. matt króm / 3. matt szatén bronz
 ___ M A=136 mm D=50 mm T Didier Schweizer ___ **KÉSZLETEN**



luce

körözettás ___ A zamak ___ F 1. fényes króm / 2. matt króm / 3. fekete ___ M A=125 mm D=50 mm
 ___ a rozetta magassága: 7mm (egyedileg rendelhető alacsony rozettával is) ___ T Dnd Technical Division ___ **KÉSZLETEN**



Nicola Novelletto



joy o2

négyzetozettás ___ A zamak ___ F 1. fényes króm / 2. matt króm / 3. fekete
 ___ M A=130 mm D=50 mm T Nicola Novelletto ___ **KÉSZLETEN**



luce o2

négyzetozettás ___ A zamak ___ F 1. fényes króm / 2. matt króm / 3. fekete
 ___ M A=125 mm D=50 mm T Dnd technical division ___ **KÉSZLETEN** kivéve a fényes króm (4-6 hét)



drop

korrozettás ___ A réz ___ F 1. PVD szatén vörösréz / 2. PVD antik szatén arany / 3. POWER matt króm / 4. PVD szatén grafit
 ___ M A=120 mm D=50 mm T Cino Zucchi ___ **RENDELÉSRE: 4-6 HÉT**

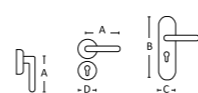



Alessandro Stabile



iki

körrozettás ___ **A** zamak ___ **F** 1. matt fekete / 2. matt króm
 ___ **M** A=135 mm D=50mm ___ **T** Alessandro Stabile ___ **KÉSZLETEN**



Giulio Iacchetti

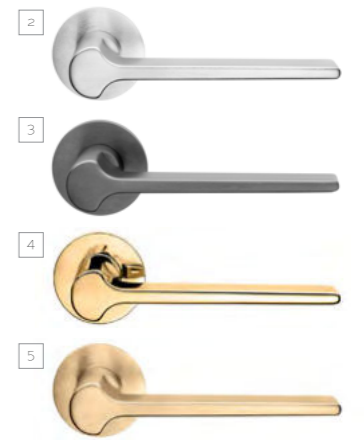

ginkgo

körrozettás ___ **A** réz ___ **F** 1. POWER fényes króm / 2. POWER matt króm / 3. PVD szatén grafit
 4. PVD fényes antik arany / 5. PVD antik szatén arany ___ **M** A=135 mm D=50mm ___ **T** Giulio Iacchetti
RENDELÉSRE: 4-6 HÉT



esa

négyszerezettás ___ **A** zamak és alumínium ___ **F** fényes króm-fehér / 2. fényes króm-fekete / 3. fényes króm - POWER matt króm
 ___ **M** A=125 mm D=50mm ___ **T** Mauro Ronchi ___ **RENDELÉSRE: 4-6 HÉT**

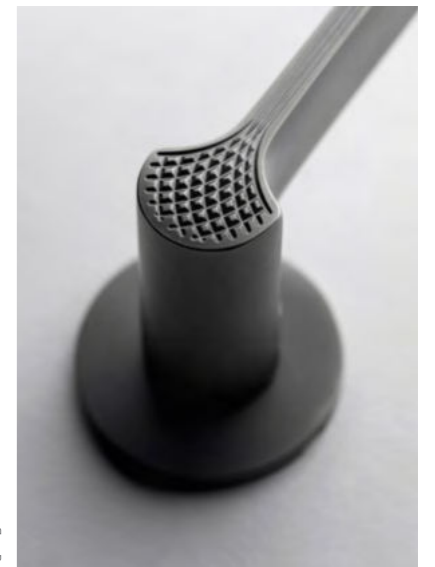

ginkgo biloba

körrozettás ___ **A** réz ___ **F** 1. POWER fényes króm / 2. POWER matt króm / 3. PVD szatén grafit / 4. PVD antik fényes arany /
 5. PVD antik szatén arany ___ **M** A=135 mm D=50mm ___ **T** Giulio Iacchetti ___ **RENDELÉSRE: 4-6 HÉT**



areté o2

négyszerezettás ___ **A** réz ___ **F** 1. POWER fényes króm / 2. POWER matt króm / 3. PVD szatén grafit
 ___ **M** A=140 mm D=50mm ___ **T** Mauro Ronchi ___ **RENDELÉSRE: 4-6 HÉT**

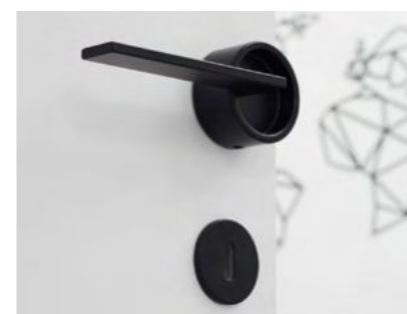

timeless

___ **A** alumínium ___ **F** fehér / fekete / ezüst / szatén arany / bronz / lila / oliva / türkiz / galambkék
 ___ **M** A=130 mm D=60mm ___ **T** Marco Pisati ___ **RENDELÉSRE: 4-6 HÉT**

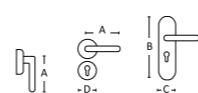



Mauro Ronchi

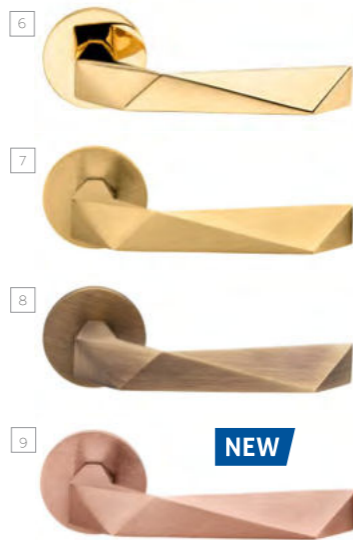
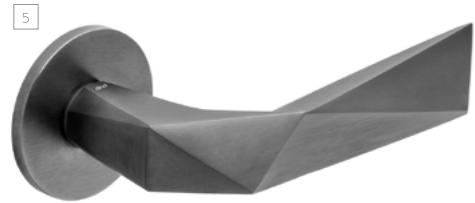
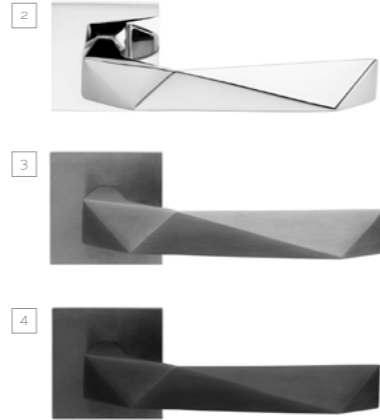

luxury & luxury o2

LUXURY korróztetés és **LUXURY O2** négyzetozottítás — **A** réz — **F** 1. POWER matt króm / 2. POWER fényes króm / 3. PVD szatén grafit / 4. matt fekete / 5. PVD szatén grafit / 6. PVD antik fényes arany / 7. PVD antik szatén arany / 8. matt szatén bronz / 9. PVD szatén vörösréz — **M** A=141 mm D=50mm — **T** Mauro Ronchi — **RENDELÉSRE: 4-6 HÉT**



Stefano Boeri

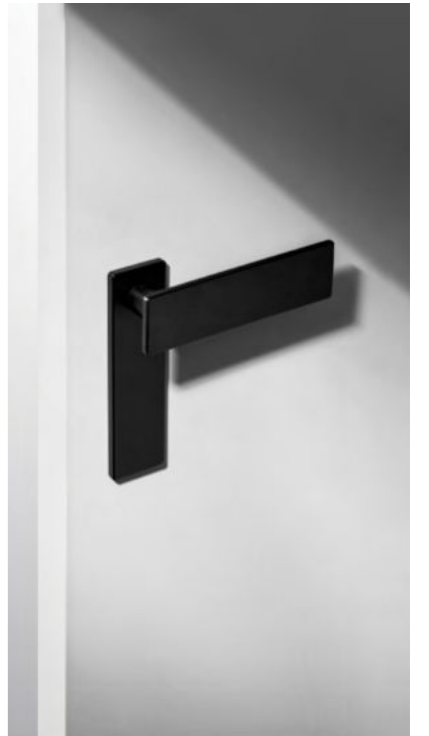

due

— **A** réz — **F** 1. POWER matt króm / 2. PVD szatén grafit / 3. fekete / 4. PVD antik szatén arany — **M** A=146 mm B=146 mm — **T** Stefano Boeri **RENDELÉSRE: 4-6 HÉT**



Andrea Morgante

intake

INTAKE — **A** réz — **F** 1. POWER fényes króm / 2. fekete — **M** A=150 mm — **T** Andrea Morgante — **RENDELÉSRE: 4-6 HÉT**

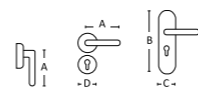

due horizontal

— **A** réz — **F** 1. POWER matt króm / 2. PVD szatén grafit / 3. fekete / 4. PVD antik szatén arany — **M** A=140 mm B=200 mm vagy 1050 mm — **T** Stefano Boeri **RENDELÉSRE: 4-6 HÉT**

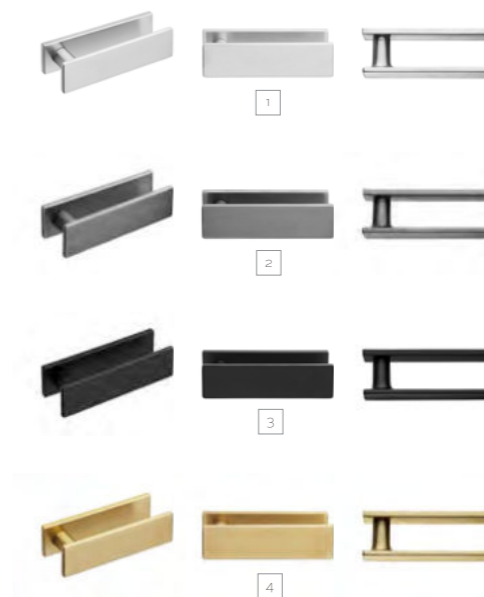



NEW
eleonora

körrozettás ___ **A** réz ___ **F** 1. fényes nikkell / 2. PVD szatén grafit / 3. matt szatén bronz / 4. PVD antik fényes arany / 5. PVD antik szatén arany
___ **M** A=140 mm D=50mm ___ **T** Marco Pisati ___ **RENDELÉSRE: 4-6 HÉT**

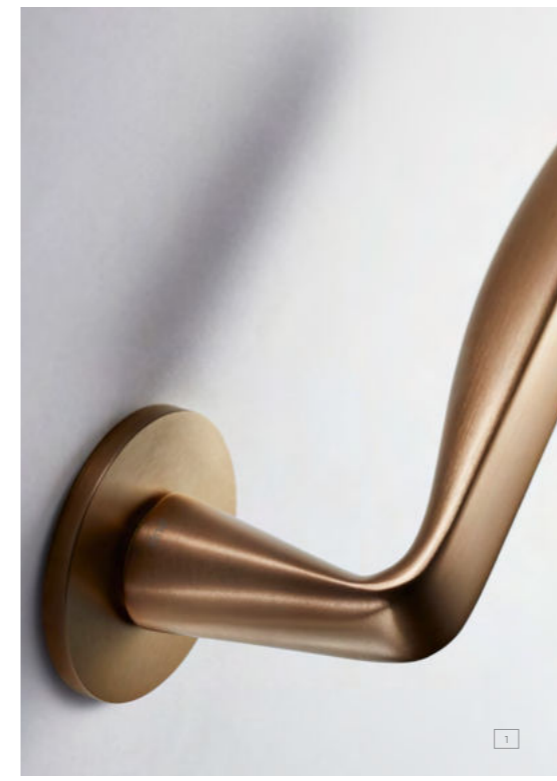
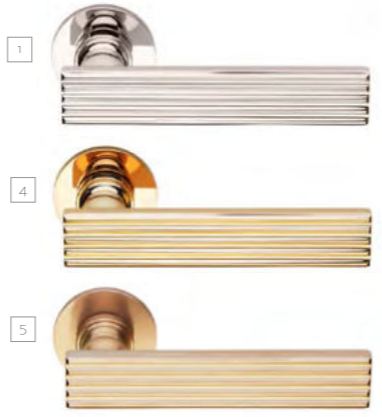

Luca Nichetto

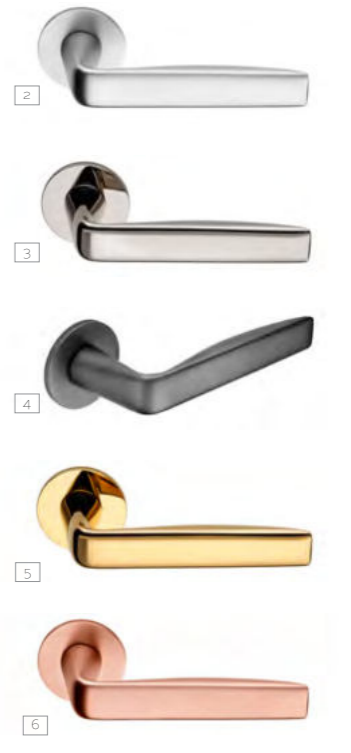

viva!

körrozettás ___ **A** réz ___ **F** 1. matt szatén bronz / 2. POWER matt króm / 3. fényes nikkell / 4. PVD szatén grafit / 5. PVD antik fényes arany / 6. PVD szatén vörösréz / 7. PVD antik szatén arany
___ **M** A=134 mm, D=50mm ___ **T** Luca Nichetto ___ **RENDELÉSRE: 4-6 HÉT**



lucrezia

LUCREZIA körrozettás és **LUCREZIA o2** négyzetrozettás ___ **A** réz ___ **F** 1. fényes nikkell / 2. matt súrolt bronz / 3. PVD antik szatén arany
___ **M** A=141 mm D=50mm ___ **T** Marco Pisati ___ **RENDELÉSRE: 4-6 HÉT**

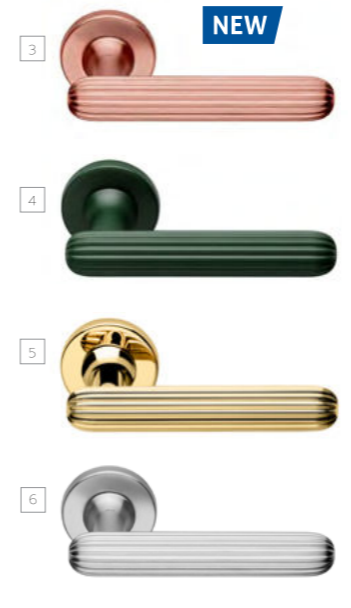

NEW



Jaime Hayon



zeppelin

körrozettás ___ **A** réz ___ **F** 1. fényes nikkell / 2. matt fekete / 3. PVD szatén vörösréz / 4. sötét smaragd zöld / 5. PVD antik fényes arany / 6. POWER súrolt króm
___ **M** A=132 mm, D=50mm ___ **T** Jaime Hayon ___ **RENDELÉSRE: 4-6 HÉT**

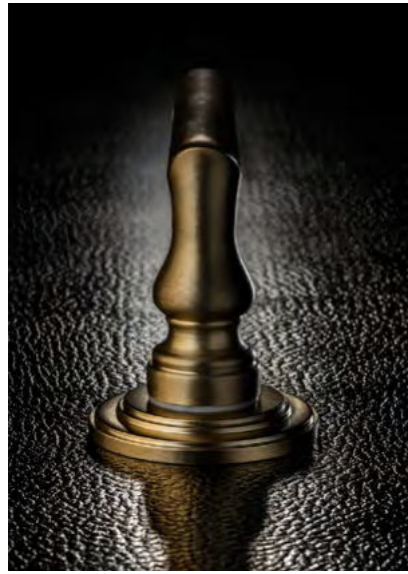

isabella

körrozettás ___ **A** réz ___ **F** 1. matt súrolt bronz / 2. PVD szatén grafit / 3. PVD antik fényes arany / 4. fényes nikkell ___ **M** A=131mm D=50mm ___ **T** Marco Pisati ___ **RENDELÉSRE: 4-6 HÉT**

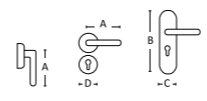
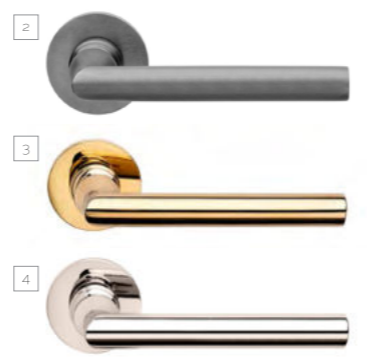

Lenyűgözően cizellált, végletekig kidolgozott, rafinált részletek, barokkos díszítések, organikus, néha kissé szokatlan, szinte mesebeli formák egy kis keleti fűszerezéssel – ezek a vonások teszik különlegessé és világszerte keresetté a kicsi, de világhírű, Milánó környéki rézöntőde és kilincsműhely, a poggimariani termékeit.

Minden modell egy egyedi műalkotás



poggimariani

NEW



barbara



tiffany

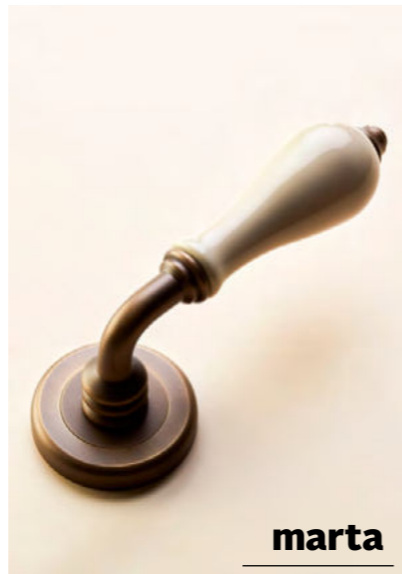

marta



onda



chiara



granada



thanya

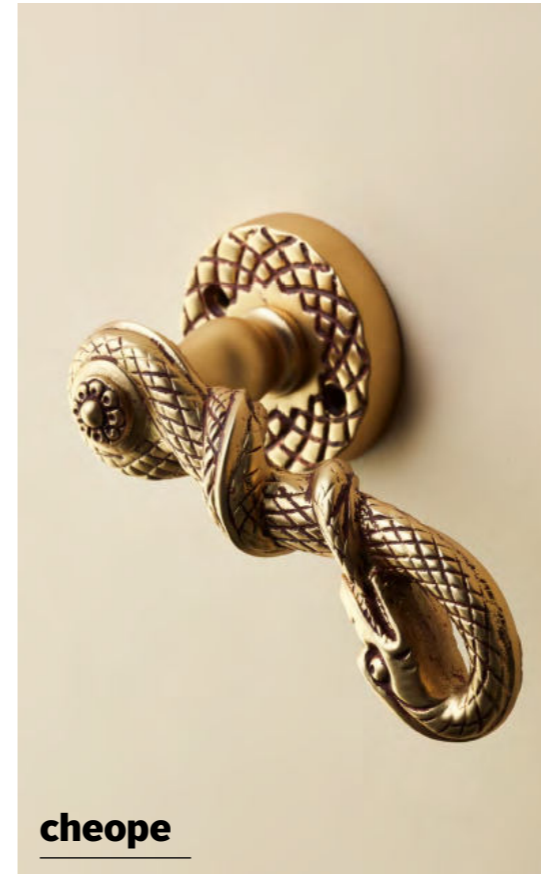

cheope



musa



eden



alceo



selene



noor



helen



selene



mj



aurora



domingo

100%
made
in italy



A poggimariani kilincsek és ajtóhúzó sokszáz éves hagyományok szerinti kézműves eszközökkel és módszerekkel készülnek, szigorúan réz alapanyagból. Elsősorban kastélyokba, korhűen felújított műemléki épületekbe ajánljuk, ugyanakkor az egyszerűbb vonalvezetésű modellek kiválóan mutatnak a mediterrán stílusú otthonokban is. A megrendelt termékeket 4-6 hetes szállítási határidővel tudjuk partnereinkhez eljuttatni.

Szkennelje be a QR kódot a teljes katalógusért!



KILINCSEK.EU



KATALOGUS

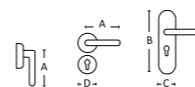

MANDELLI 1953

100% MADE IN ITALY

A Mandelli cég a világ egyik legismertebb luxus rézkilincs gyártója Milánóból, a formatervezés és a divat olasz fővárosából. Kreatív, látványos formavilágával, magas minőségével és igényes anyagválasztékával a design nemzetközi élvonalát képviseli, 1953 óta. A teljes termékválaszték megtekinthető honlapunkon kilincsek.eu, illetve a mandelli.it weboldalon.

**A MANDELLI CÉG TELJES KÍNÁLATÁT FORGALMAZZUK,
4-6 HETES SZÁLLÍTÁSI IDŐVEL.**



NEW

K FOGANTYÚ NYÍLÓ- VAGY TOLÓAJTÓKHOZ

ALAPANYAG: réz

FELÜLET: lakkozott réz, szatén réz, fényes króm, matt króm, fehér, matt fekete

RÖGZÍTÉS: kétoldalú ragasztóval (tartozék), 90°-ban elfordítva is felszerelhető

MÉRETEK: 70x70 mm magasság=25 mm

TERVEZTE: Alessandro Dubini

RENDELÉSRE: 4-6 HÉT



ARIES

WINNER OF GOOD DESIGN AWARD 2017

ALAPANYAG: réz

FELÜLET: matt króm, matt szatén nikkell, szatén réz, grafit, matt fekete

MÉRETEK: A=147 mm D=51 mm

TERVEZTE: Giuseppe Bavuso

RENDELÉSRE: 4-6 HÉT



ASTRID

WINNER OF GOOD DESIGN AWARD 2017

ALAPANYAG: réz

FELÜLET: fényes króm, matt króm, matt szatén nikkell, lakkozott réz, szatén réz, grafit

MÉRETEK: A=142 mm D=50 mm

TERVEZTE: Mandelli 1953

RENDELÉSRE: 4-6 HÉT



TWEE

ALAPANYAG: réz

FELÜLET: lakkozott réz, szatén réz, fényes króm, matt króm, matt szatén nikkell, grafit

MÉRETEK: 139 mm D=50 mm

TERVEZTE: Massimo Cavana

RENDELÉSRE: 4-6 HÉT

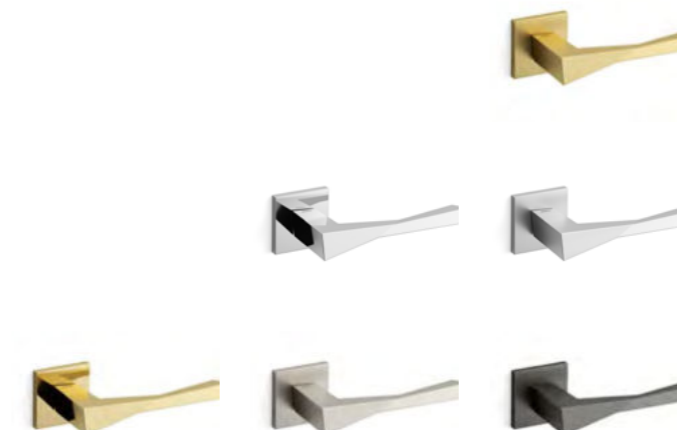

MANDELLI 1953

100% MADE IN ITALY



NEW

COUPÉ

ALAPANYAG: réz
FELÜLET: lakkozott réz, szatén réz, fényes króm, matt króm, matt fekete
MÉRETEK: A=138 mm D=51 mm
TERVEZTE: Dodo Arslan
RENDELÉSRE: 4-6 HÉT

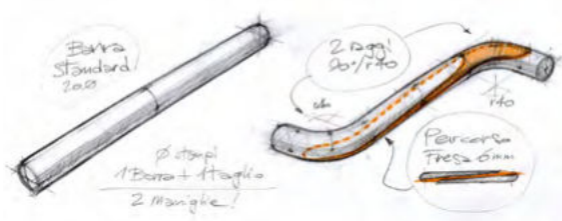

NEW

MM80

ALAPANYAG: réz
FELÜLET: fekete-fehér, fehér-fekete, matt fehér, matt fekete, fényes króm, matt króm
MÉRETEK: A=143 mm D=51 mm
TERVEZTE: Marcello Morandini
RENDELÉSRE: 4-6 HÉT



ISI

ALAPANYAG: réz
FELÜLET: szatén réz, fényes króm, matt króm, matt szatén nikkél
MÉRETEK: 130 mm D=51 mm
TERVEZTE: Mandelli 1953
RENDELÉSRE: 4-6 HÉT



LARIO

ALAPANYAG: réz
FELÜLET: matt króm, fényes króm, matt szatén nikkél, lakkozott réz
MÉRETEK: A=130 mm D=50 mm
TERVEZTE: Mandelli 1953
RENDELÉSRE: 4-6 HÉT

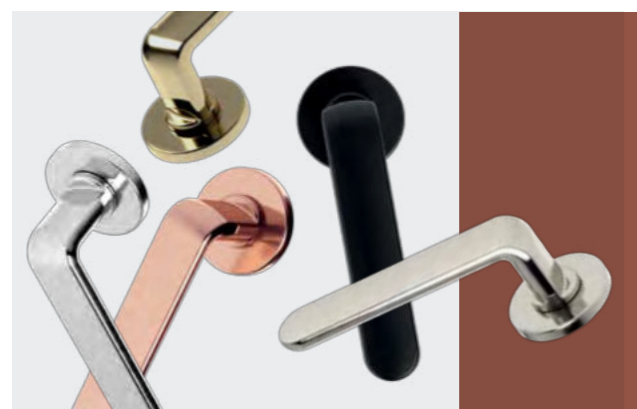

PP33

ALAPANYAG: réz
FELÜLET: imperiál bronz, lakkozott réz, fényes króm, fényes nikkél, matt fekete és fényes rózsaszárny
MÉRETEK: 134 mm D=51 mm
TERVEZTE: Mandelli 1953, Piero Portaluppi 1933-ban tervezett klasszikus modellje alapján
RENDELÉSRE: 4-6 HÉT



KIRI

ALAPANYAG: réz
FELÜLET: : lakkozott réz, szatén réz, fényes króm, matt króm, matt szatén nikkél, matt bronz
MÉRETEK: A=133 mm D=51 mm
TERVEZTE: Mandelli 1953
RENDELÉSRE: 4-6 HÉT

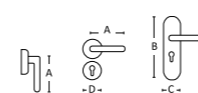
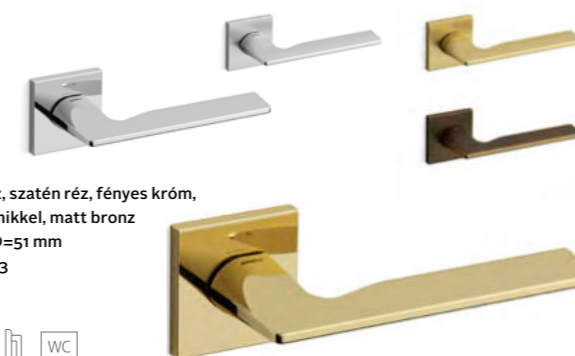

MANDELLI 1953

100% MADE IN ITALY



NURIA

ALAPANYAG: réz
FELÜLET: szatén réz, matt króm, matt szatén nikkell, grafit
MÉRETEK: A=133 mm D=50 mm
TERVEZTE: Mandelli 1953
RENDELÉSRE: 4-6 HÉT



ZANTE

ALAPANYAG: réz
FELÜLET: szatén réz, matt króm, matt szatén nikkell
MÉRETEK: A=130 mm D=51 mm
TERVEZTE: Mandelli 1953
RENDELÉSRE: 4-6 HÉT



SEVEN

ALAPANYAG: réz
FELÜLET: lakkozott réz, grafit, gyöngyház fekete, fényes króm, matt bronz
MÉRETEK: A=148 mm D=50 mm
TERVEZTE: Marco Piva
RENDELÉSRE: 4-6 HÉT



LORD hosszúcímes és rozettás

ALAPANYAG: réz
FELÜLET: lakkozott réz/szatén réz, bronz, matt bronz
MÉRETEK: A=131 mm B=268 mm C=48 mm D=51 mm
TERVEZTE: Mandelli 1953
RENDELÉSRE: 4-6 HÉT



ROUNDINE

ALAPANYAG: réz
FELÜLET: lakkozott réz, szatén réz, antik bronz, matt króm
MÉRETEK: A=130 mm D=51 mm
TERVEZTE: Mandelli 1953
RENDELÉSRE: 4-6 HÉT

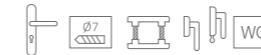

NORMA hosszúcímes és rozettás

ALAPANYAG: réz
FELÜLET: lakkozott réz, szatén réz, fényes króm, bronz, matt bronz
MÉRETEK: A=130 mm B=260 mm C=47 mm D=51 mm
TERVEZTE: Mandelli 1953
RENDELÉSRE: 4-6 HÉT



MODERN



/// készleten

GALAXY

F szatén nikkell A alumínium
M A=118 mm D=53 mm



/// készleten

GALAXY hosszúcímes és rozettás, matt króm

F szálcsiszolt króm A zamak és réz
M A=120 mm B=245 mm C=43 mm D=52 mm



/// készleten

GALAXY

F ALU F1 - ezüst színre eloxált és szálcsiszolt 2. szálcsiszolt acél
A 1. alumínium 2. rozsdamentes acél M 1. A=115 mm 2. A=125 mm D=52 mm



/// készleten

ACAPULCO

F matt fekete A alumínium M A=132 mm D=52 mm



/// készleten

DETROIT

F 1. ALU F1 - ezüst színre eloxált, szálcsiszolt 2. matt fekete 3. ALU F4 - antik jellegűre eloxált
A alumínium M A=120 mm D=52 mm

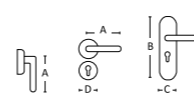



/// készleten
SOFIA hosszúcímes és rozettás, réz
F lakkozott A réz M A=110 mm B=235mm C=38 mm D=50 mm



/// készleten
SOFIA hosszúcímes és rozettás, antik
F antik A réz M A=110 mm B=235mm C=38 mm D=50 mm



/// készleten
RAFFAELLA hosszúcímes és rozettás, réz
F lakkozott A réz M A=112 mm B=226 mm C=38 mm D=50 mm



/// készleten
RAFFAELLA hosszúcímes és rozettás, súrolt bronz
F súrolt bronz A zamak M A=112 mm B=226 mm C=38 mm D=50 mm



/// készleten
SOFIA hosszúcímes és rozettás, fényes króm
F fényes króm A zamak és réz M A=110 mm B=235mm C=38 mm D=50 mm



/// készleten
SOFIA hosszúcímes és rozettás, matt króm
F szálcsiszolt matt króm A zamak és réz M A=110 mm B=235mm C=38 mm D=50 mm



/// készleten
RAFFAELLA hosszúcímes és rozettás, fényes króm
F fényes króm A zamak M A=112 mm B=226 mm C=38 mm D=50 mm



/// készleten
RAFFAELLA hosszúcímes és rozettás, matt króm
F szálcsiszolt króm A zamak M A=112 mm B=226 mm C=38 mm D=50 mm



/// készleten
SOFIA rozettás, súrolt bronz
F súrolt bronz A réz M A=110 mm D=50 mm



/// készleten
FUTURA rozettás, réz/matt króm
F 1. lakkozott réz 2. szálcsiszolt matt króm A 1. réz 2. zamak M A=115 mm D=52 mm



/// készleten
GOLF hosszúcímes és rozettás, súrolt bronz
F súrolt bronz A zamak M A=114 mm B=242 mm C=41 mm D=52 mm



/// készleten
GOLF hosszúcímes, szatén nikkel
F szatén nikkel A zamak M A=114 mm B=242 mm C=41 mm



MODERN

ÚJRA HÓDÍTÓ ÚTJÁN A RÉZ



/// készleten
KYRA hosszúcímes és rozettás, réz
 F lakkozott A réz M A=130 mm B=245 mm C=42,5 mm D=52 mm



/// készleten
MARIKA hosszúcímes és rozettás, matt króm
 F matt króm A zamak M A=112 mm B=216 mm C=39 mm D=50 mm



/// készleten
KYRA hosszúcímes és rozettás, fényes króm
 F fényes króm A réz M A=130 mm B=245 mm C=42,5 mm D=52 mm



/// készleten
COOL hosszúcímes és rozettás, szatén nikkell
 F szatén nikkell A zamak M A=125 mm B=244 mm C=42 mm D=52 mm



/// készleten
KYRA hosszúcímes és rozettás, matt króm
 F matt króm A réz M A=130 mm B=245 mm C=42,5 mm D=52 mm



/// készleten
PORTO hosszúcímes és rozettás, szatén nikkell
 F szatén nikkell A zamak M A=120 mm B=243 mm C=42 mm D=52 mm



Az elmúlt években több új felület is felkavarta az ajtókilincsek és más fém berendezési tárgyak, pl. csaptelepek, lámpakarok, bútorfogantyúk rozsdamentes acélhoz szokott állóvizét.

Nem is olyan régen jelent meg és vált gyorsan dominánssá a fekete szín, majd jött az antracit, a grafit, és a szürke számtalan árnyalata. De most úgy tűnik, a világ egy része ismét az étellel teli, vidám, markáns színeket keresi: a közelmúltban megjelent újra a sárgaréz, a vörösréz, míg az egészen kifinomult ízlésűeknek az antik arany, a klasszikus formáknál pedig a francia arany lett egy kedvelt választás.

Igaz, a réz nálunk soha nem tűnt el egészen - főleg a klasszikus modelleknél a sárgaréz és a bronz eddig is meghatározó volt. Ugyanakkor a modern formákkal kevésbé tudtuk ezt a színt elképzelni. Mára viszont ez változni látszik, a modern, akár minimalista formák is elérhetőek már réz, szatén réz és vörösréz felülettel. Ez sok esetben nem az alapanyagot jelöli, hanem inkább egy felületkezelést, ezért az erősebb igénybevétel vagy kültéri felhasználás esetén elsősorban az extrém tartós PVD változatokat ajánljuk, pl. PVD vörösréz, PVD antik arany, PVD szatén arany stb.

A PVD egy high-tech eljárás, amelynek során a kemény fémeket megfelelő közegben gázneművé alakítják, amelyek aztán egyenletes rétegben lerakódnak a hordozó termékek felületén, egy roppant kemény és akár 20 évig karcálló felületet alkotva.

A Maestro, a Dnd és a Tupai friss kínálatában bőven találunk megfelelő kilincsmodelleket ezekkel a divatos és tartós felületekkel.

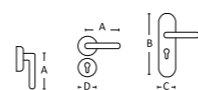

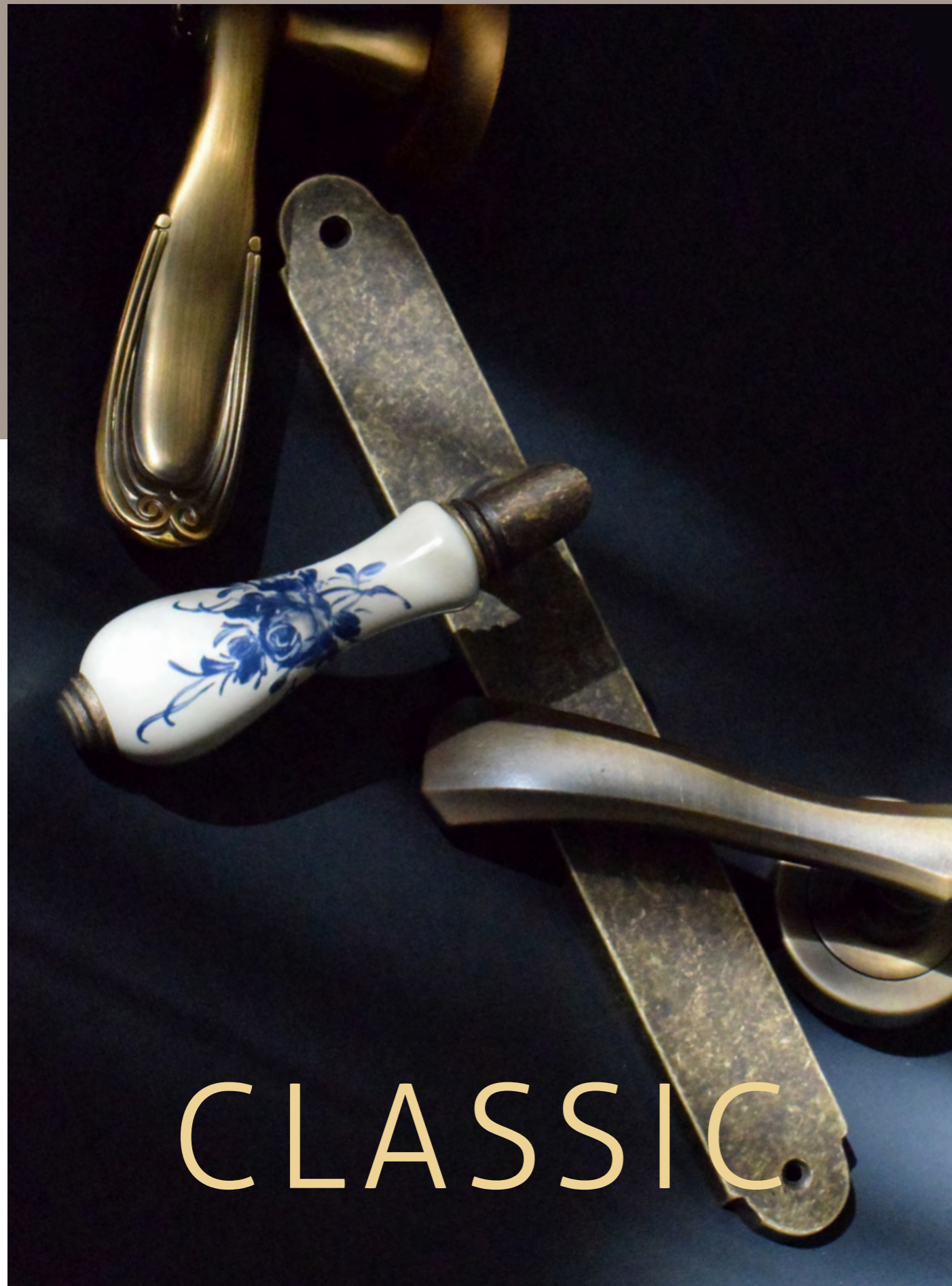

CLASSIC



/// készleten

VALENTINA hosszúcímes, patinás

F patinás réz A réz M A=110 mm B=255 mm C=33 mm



/// készleten

VALENTINA rozettás, patinás

F patinás réz A réz M A=110 mm D=50 mm



/// készleten

VALENTINA hosszúcímes, réz

F lakkozott A réz M A=110 mm B=255 mm C=33 mm



/// készleten

VALENTINA rozettás, réz

F lakkozott A réz M A=110 mm D=50 mm



/// készleten

CASTELLO rozettás

F sűrűlt bronz A zamak M A=126 mm D=53 mm

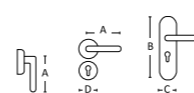

CLASSIC

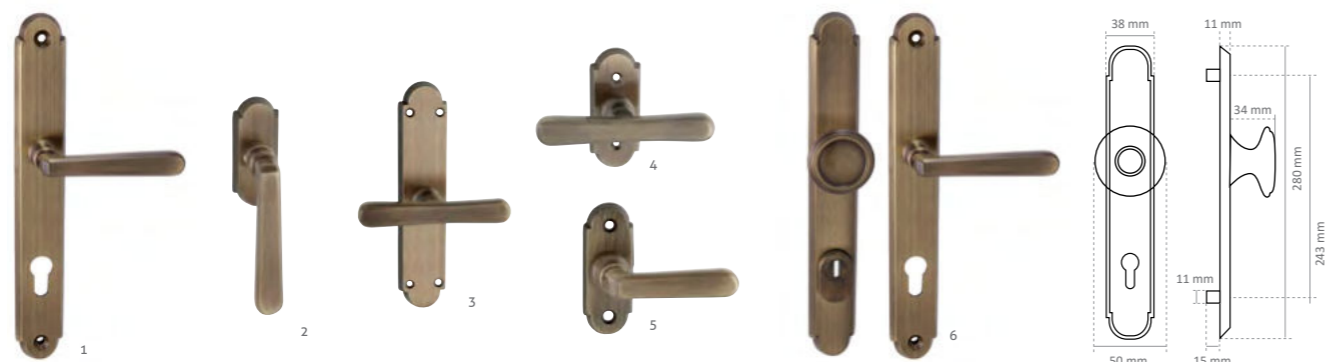

/// készleten 1-5. /// rendelésre: 6. - a szállítási időponttal kapcsolatban érdeklődjön vevőszolgálatunkon

ALT WIEN súrolt bronz 1. hosszúcímes 2. ablakfélkilincs 3. T-kilincs hosszú címmel 4. kis T-kilincs 5. kis félkilincs 6. bejárati grt.

F súrolt bronz **A** réz **M** 1. A=112 mm B=254 mm C=33 mm 2. A=112 mm B=75 mm C=36 mm 3. A=118 mm B=168 mm C=36 mm 4. A=118 mm B=78 mm C=32 mm 5. A=58 mm B=79 mm C=33 mm 6. **Bejárati biztonsági kilincs grt.**, kilincs-kilincs és gomb-kilincs változatban, cilindervédő pajzzsal vagy anélkül. Csak belülről oldható, a külső oldalon a csavarok nem láthatók. A külső oldalon a cím alá helyezett acélpajzs védi a zárat felfúrás ellen. Választható kilincs-cilinderközép távolságok: 72mm, 90mm, 92mm.



/// készleten 1-4. /// rendelésre: 5. - a szállítási időponttal kapcsolatban érdeklődjön vevőszolgálatunkon

ALT WIEN króm - 1. hosszúcímes 2. ablakfélkilincs 3. T-kilincs hosszú címmel 4. kis félkilincs 5. bejárati grt.

F fényes króm **A** réz **M** 1. A=112 mm B=254 mm C=33 mm 2. A=112 mm B=75 mm C=36 mm 3. A=118 mm B=168 mm C=36 mm 4. A=58 mm B=79 mm C=33 mm 5. **A bejárati biztonsági kilincs grt.** leírását lásd: ALT WIEN súrolt bronznál 6. pont

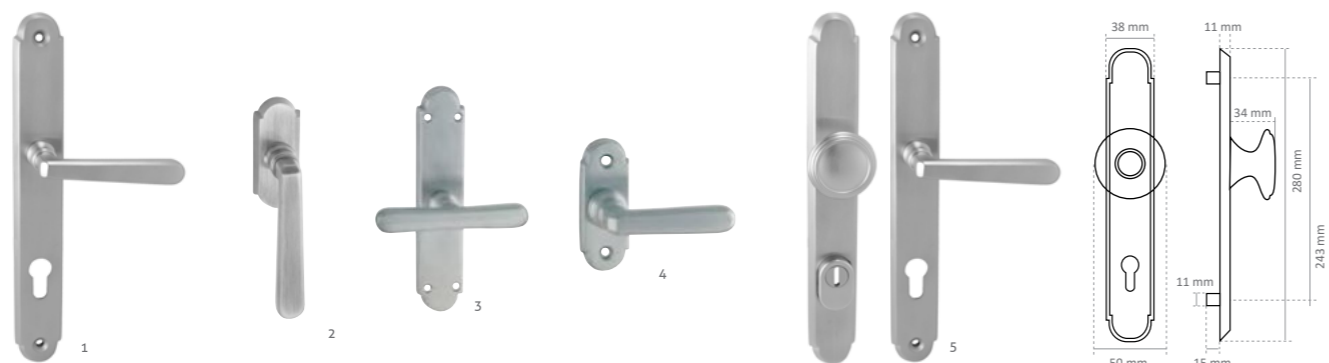

/// készleten 1-4. /// rendelésre: 5. - a szállítási időponttal kapcsolatban érdeklődjön vevőszolgálatunkon

ALT WIEN matt króm - 1. hosszúcímes 2. ablakfélkilincs 3. T-kilincs hosszú címmel 4. kis félkilincs 5. bejárati grt.

F matt króm **A** réz **M** 1. A=112 mm B=254 mm C=33 mm 2. A=112 mm B=75 mm C=36 mm 3. A=118 mm B=168 mm C=36 mm 4. A=58 mm B=79 mm C=33 mm 5. **A bejárati biztonsági kilincs grt.** leírását lásd: ALT WIEN súrolt bronznál 6. pont



Kilincsek felújításhoz, renováláshoz

Az ebben a fejezetben található klasszikus kilincsek egy részét kifejezetten műemlék jellegű felújításokhoz ajánljuk, ahol a cél a régi polgári lakások eredeti stílusának megőrzése. A STEFANIA kilincsek ráadásul – egyedi megrendelés alapján – megvásárolhatók korhű, lakkozatlan felülettel is. A STEFANIA és az ALT WIEN családban egyedi ablakkilincsek is választhatók az ajtókilincsek mellé.



/// készleten 1-5. /// rendelésre: 6. - a szállítási időponttal kapcsolatban érdeklődjön vevőszolgálatunkon

ALT WIEN réz 1. hosszúcímes 2. ablakfélkilincs 3. T-kilincs hosszú címmel 4. kis félkilincs 5. kis T-kilincs 6. bejárati grt.

F lakkozott **A** réz **M** 1. A=112 mm B=236 mm C=30 2. A=112 mm B=75 mm C=36 mm 3. A=118 mm B=168 mm C=36 mm 4. A=58 mm B=79 mm C=33 mm 5. A=118 mm B=78 mm C=32 mm 6. **A bejárati biztonsági kilincs grt.** leírását lásd: ALT WIEN súrolt bronznál 6. pont



/// készleten

STEFANIA 1. hosszúcímes 2. kulcslyuktakarós 3. gombos 4. félkilincs 5. Pinocchio félkilincs 6. Pinocchio T-kilincs 7. Stefania T-kilincs nagy talppal

F 1-7. lakkozott 1-4. kapható lakkozás nélkül is, egyedi megrendelésre **A** réz **M** 1-3. A=110 mm B=236 mm C=30 mm 4. A=110 mm D=30x68 mm 5. A=59 mm B=67 mm C=25 mm 6. A=98 mm B=67 mm C=27 mm 7. A=98 mm B=163 mm C=37 mm

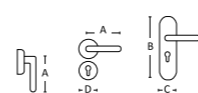

CLASSIC



/// készleten

DIANA hosszúcímes, patinás

F patinás réz, festett porcelán A réz M A=118 mm B=255mm C=33mm



/// készleten

DIANA rozettás, patinás

F patinás réz, festett porcelán A réz M A=118 mm D=50 mm



NEW

/// készleten

VENUS rozettás

F súrolt bronz A zamak M A=126 mm D=50 mm

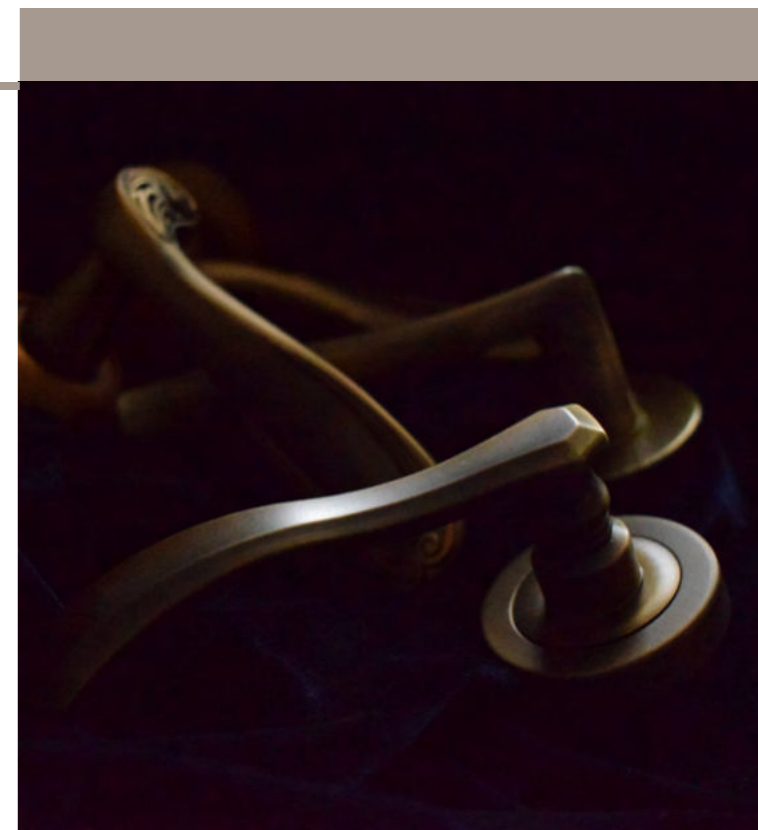
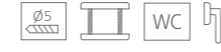

/// készleten

TOLOSA hosszúcímes, szatén réz

F lakkozott és részben szálcsiszolt A réz M A=122 mm B=260mm C=44 mm



/// készleten

TOLOSA hosszúcímes, súrolt bronz

F súrolt bronz A réz M A=122 mm B=260mm C=44 mm



/// készleten

RIVIERA hosszúcímes

F súrolt bronz A zamak M A=117mm B=261 mm C=46 mm



/// készleten

RIVIERA rozettás

F súrolt bronz A zamak M A=117 mm D=50 mm



/// készleten

TOLOSA rövidcímes, súrolt bronz

F súrolt bronz A réz M A=122 mm B=185mm C=38 mm
Csak 55 és 72 mm távolsággal



/// készleten

TOLOSA rozettás, súrolt bronz

F súrolt bronz A réz M A=122 mm D=50 mm



/// készleten

MALAGA hosszúcímes

F súrolt bronz A zamak M A=116 mm B=261 mm C=46 mm



/// készleten

MARCO hosszúcímes

F lakkozott A réz M A=110 mm B=247mm C=43,5 mm

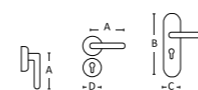

CLASSIC



/// készleten

MADEIRA hosszúcímes/rozettás

F súrolt bronz A zamak M A=115 mm B=240 mm C=42 mm D=52 mm



/// készleten

POLARIS

F 1. lakkozott réz 2. súrolt bronz A réz M A=120 mm D=50 mm



1



2



3



4



5

/// rendelésre 4-5 hét

MICHELLE rozettás/hosszúcímes

F 1. lakkozott réz, 2. fényes króm-matt króm, 3. fényes króm-szatén nikkel, 4., 6. matt súrolt bronz, 5. antracit, 7. fényes nikkel-fekete levélmintás, 8. szatén bronz-bézs porcelán A réz M A=132 mm D=57 mm



fimet



6

7

8

NEMES
anyagok,
NEMES
design



/// rendelésre 4-5 hét

WIEN hosszúcímes

F antik A réz M A=135 mm B=240 mm C=45 mm



/// rendelésre 4-5 hét

WIEN rozettás

F antik A réz M A=135 mm D=55x68 mm



A bejárati ajtóra is ugyanazt a kilincset szeretné?

JÓ HÍRÜNK VAN!

Nagyon sok kilincsmodellünk kombinálható bejárati garnitúraként, a nagy biztonságú Universal címmel vagy a Mantova keskeny bejárati címmel. Keresse a kilincsmodellek mellett az Universal és a Mantova termékre utaló piktogramokat!

Bővebb információ a 92. és 95. oldalon található.



/// rendelésre 4-5 nap

ALICANTE hosszúcímes és körrozettás

F lakkozott réz, súrolt bronz, antik vas A réz M A=113 mm B=277 mm C=48 mm D=52 mm

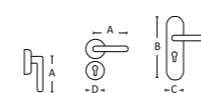

TUPAI



/// rendelésre 4-5 hét

VITTORIA körrozettás

F 1. fényes nikkell 2. súrolt bronz 3. szatén réz 4. antik vas
A réz M A=125 mm D=57 mm



/// rendelésre 4-5 hét

TASHA körrozettás

F 1. lakkozott réz 2. fényes króm 3. matt súrolt bronz 4. szatén nikkell 5. antik vas A réz M A=132 mm D=52 mm



/// rendelésre 4-5 hét

FLORA körrozettás/hosszúcímes/ajtóhúzó

F 1. lakkozott réz és kék festett 2. fényes króm és kék festett 3. súrolt bronz
A réz M A=140 mm D=58 mm / M A=140 mm D=58 mm



/// rendelésre 4-5 hét

TASHA körrozettás, porcelán betéttel

F 1. fényes króm és fehér porcelán 2. matt súrolt bronz és fehér porcelán
3. antik vas és fehér porcelán A réz és porcelán M A=132 mm D=52 mm



/// rendelésre 4-5 hét

TASHA hosszúcímes

F fényes króm | Rendésre: lakkozott réz, matt súrolt bronz, szatén nikkell, antik vas A réz M 132 mm B=285 mm C=53 mm



ELŐTTE

UTÁNA

Pánttakaró

MUTASSA MEG, AMI SZÉP, ÉS TAKARJA EL, AMI KEVÉSBÉ!

Válasszon az ajtópánt letakarására az ajtókilincssel harmonizáló pánttakarót.

Pánttakarók (pántsapkák): 132. oldal



NEW

/// rendelésre 3-4 hét

GLAMOR

F fényes nikkell, fényes króm, lakkozott réz, 24K-os arannyal bevont, matt bronz, matt súrolt bronz
A réz M A=132 mm B=318 mm C=53 mm D=53 mm



10 év garancia



VIDEÓ

lineacali

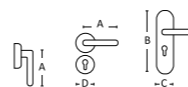



NEW

/// rendelésre 3-4 hét

ARIA

F lakkozott réz, fényes króm, matt króm, 24K-os arannyal bevont, matt sűrolt bronz
A réz M A=136 mm B=278 mm C=47 mm D=52 mm

WC 10 év garancia

lineacali

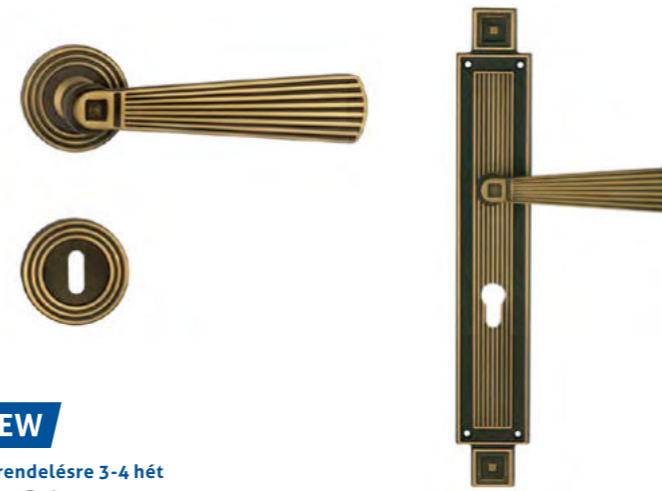

NEW

/// rendelésre 3-4 hét

OPERA

F matt bronz, 24K-os arannyal bevont, francia arany, bronz és szatén réz, matt sűrolt bronz
A réz M A=148 mm B=380 mm C=60 mm D=54 mm

WC 10 év garancia

lineacali



NEW

/// rendelésre 3-4 hét

DAISY

F matt bronz, 24K-os arannyal bevont, francia arany, bronz és szatén réz, matt sűrolt bronz
A réz M A=151 mm B=390 mm C=60 mm D=54 mm

WC 10 év garancia

lineacali



NEW

/// rendelésre 3-4 hét

REFLEX Swarovski kristályokkal

F fényes króm, matt króm, 24K-os arannyal bevont
A réz M A=137 mm B=300 mm C=52 mm D=50 mm

WC 10 év garancia

lineacali



NEW

/// rendelésre 3-4 hét

EPOCA

F francia arany, 24K-os arannyal bevont, matt bronz
A réz M A=124 mm B=255 mm C=44 mm D=50 mm

WC 10 év garancia

lineacali

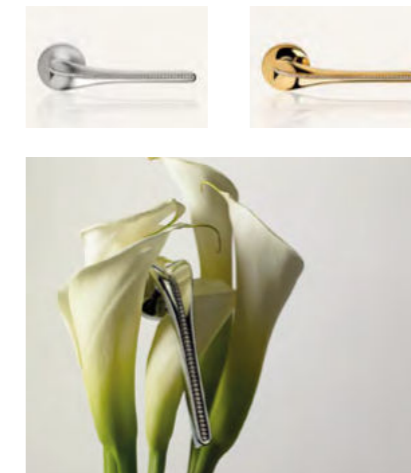

NEW

/// rendelésre 3-4 hét

SPIRIT MESH Swarovski kristályokkal

F fényes króm, matt króm, 24K-os arannyal bevont
A réz M A=146 mm B=300 mm C=52 mm D=52 mm

WC 10 év garancia

lineacali



RUSTIC

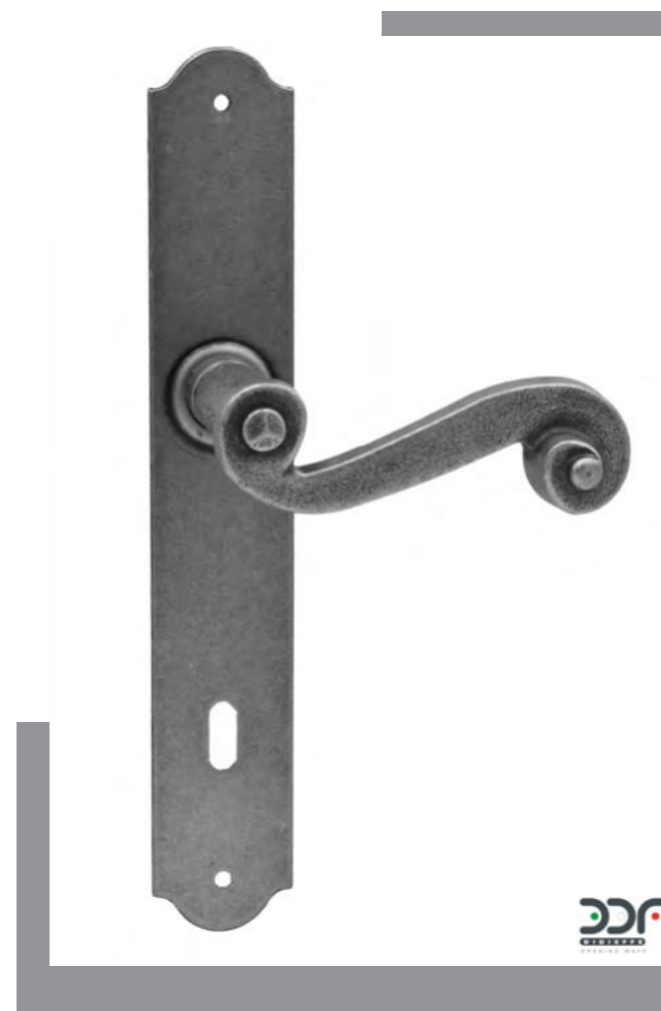

/// készleten
MASER kovácsoltvas
 F ezüstszürke A fogantyú: zamak / cím: vas M A=113 mm B=248 mm C=40 mm



/// készleten
VALENTINA hosszúcímes, kovácsoltvas
 F fekete A kovácsoltvas M A=120 mm B=240 mm C=30 mm



/// készleten
VALENTINA díszes rozettás, kovácsoltvas
 F fekete A kovácsoltvas M A=120 mm D=30x68 mm

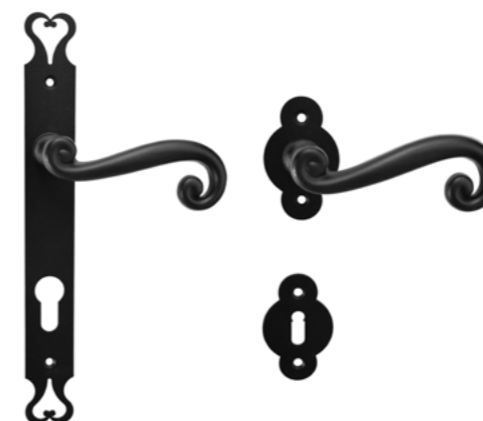

/// készleten
SERRANO DDF hosszúcímes és díszes rozettás
 F fekete A fogantyú: zamak / cím: vas M A=105 mm B=250 mm C=30 mm D=50 mm

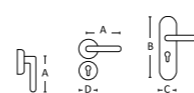

/// készleten
VALENTINA körrozettás, kovácsoltvas
 F fekete A kovácsoltvas M A=120 mm D=50 mm



RUSTIC



/// készleten

GENOVA hosszúcímes kovácsoltvas jellegű

F porszórt fekete A zamak és acél
M A=115 mm B=280 mm C=44 mm



/// készleten

MADEIRA hosszúcímes kovácsoltvas jellegű

F porszórt fekete A zamak és acél
M A=115 mm B=240 mm C=42 mm



/// készleten

1403 RUSZTIKUS TOLÓAJTÓ-VASALAT

GL 1403P
Rusztikus tolóajtó-vasalat, fekete porszórt, 2m, sín és szerelőegység kompletten, max. terhelhetőség: 80 kg

GL 1403B
Rusztikus tolóajtó-vasalat, fehér porszórt, 2m, sín és szerelőegység kompletten, max. terhelhetőség: 80 kg

GL - ABS
Fékező kiegészítő egység az 1403 tolóajtó-vasalat rendszerhez.
KÜLÖN RENDELHETŐ



KATALÓGUS

Klasszikus design

illik a zsalugáterek
klasszikus stílusához

Miért éppen a
MAESTRO-tól?

Hosszútávú működés

szabadalmaztatott
utánállítási lehetőségek

Mediterrán hangulat

egyenesen
Olaszországból

Erős, tartós

nem rozsdásodik, horganyzott
acél alapanyag, tartós,
UV-álló bevonattal

Sokféle megoldás

ajtóra, ablakra,
hőszigetelt falakra is

Betörésvédelem

otthona biztonságát
növelő megoldások

Kényelem és megtakarítás

nyáron a melegtől, télen
a hidegtől óvja otthonát

Állítható árnyékolás

mozgatható lamellák
segítségével

Könnyű karbantartás

újrafestéskor
kivehetőek a lamellák



WWW.KILINCSEK.EU

Mit tudnak a projekt vasalatok?

A projekt vagy objekt vasalatok elsősorban közületi felhasználásra, kifejezetten nagy igénybevételre lettek kialakítva, tartósságukat és strapabírásukat független minősítések is tanúsítják. A DIN EN 1906 szabvány a vasalatokat 4 használati osztályba sorolja, az alábbiak szerint:

1. HASZNÁLATI OSZTÁLY:

átlagos használati gyakoriságú ajtókhöz, ahol várható a megfelelően óvatos és rendeltetésszerű használat – lakáscélú felhasználásra ajánlott

2. HASZNÁLATI OSZTÁLY:

átlagos használati gyakoriságú ajtókhöz, ahol várható a megfelelően óvatos, de esetenként nem rendeltetésszerű használat – főleg irodai felhasználásra javasolt.

3. HASZNÁLATI OSZTÁLY:

nagy használati gyakoriságú ajtókhöz, közületekbe, ahol kevésbé valószínű az óvatos használat, és várható a gyakori, nem rendeltetésszerű használat - a nagyközönség által látogatott középületekbe ajánlott

4. HASZNÁLATI OSZTÁLY:

olyan ajtókhöz, melyek gyakran vannak kitéve erőhatásoknak vagy rongálásnak, pl. futball stadionok ajtajára, autós pihenőkben lévő nyilvános illemhelyek ajtajára.

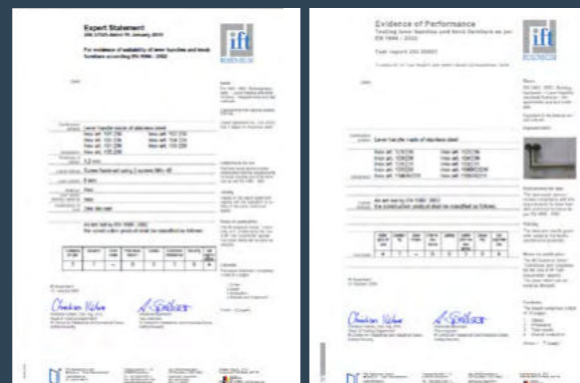

PRO OBJECT 4

A legerősebb igénybevételnek is megfelelő, „vandálbiztos” vasalat, nagy forgalmú közintézményekben, kórházakban, bevásárló központokban, kollégiumokban vagy akár stadionokban is használható. A DIN EN 1906 szabvány szerint 4-es használati osztályba sorolt vasalat. 10 év működési és felületi garancia. A kilincs a rozettához vagy a címhez van szerelve, rugózott termék. Fém alaplappal, M4-es átmenő csavarral és a rozettához hegesztett megvezető hüvellyel szállítjuk.

PRO OBJECT 3

A DIN EN 1906 szabvány szerint a 3. használati osztályba sorolt termék, nagyon ellenálló fém alaplappal, rugóval, M4-es átmenő csavarral és a rozettához hegesztett megvezető hüvellyel készül. Ajánlott irodaházakba, társasházakba, illetve közintézményekbe. 5 év működési és felületi garanciát biztosítunk hozzá.



TŰZGÁTLÓ T90

A DIN 18273 szabvány alapján tűzgátlóként minősített, T30 vagy T90 besorolású, azaz 30 vagy 90 perces tűzgátlást biztosító vasalat, DIN EN 1906 szabvány szerint 4-es használati osztályba sorolt vasalat. 10 év működési és felületi garancia. A kilincs a rozettához vagy a címhez van szerelve, rugó nélkül, fém alaplappal, M4-es átmenő csavarral és a rozettához hegesztett megvezető hüvellyel, illetve 9-es tengellyel szállítjuk.



Maestro Longlife

A Maestro Longlife kilincseket elsősorban közintézmények számára terveztük és gyártottuk.

Számtalan hazai épületben: irodákban, rendelőkben, iskolákban, plázákban, gyárakban sikeresen bizonyították már kiváló minőségüket. A könnyebb átláthatóság kedvéért úgy döntöttünk, hogy kifejezetten tartós, DIN 3 vagy DIN 4 minősítéssel rendelkező kilincseink kapjanak egységes és könnyen érthető jelölést: ez lett a Longlife jel. Mivel ezek a kilincsek óriási igénybevételre készültek, a hétköznapi, lakáscélú használat során igen hosszú élettartamot bírnak ki, akár több évtizedig is hibátlanul működnek. Teljesítményüket német és más európai minőségellenőrző intézmények tesztelték, amelyek tanúsítják, hogy a Maestro Longlife termékek 200.000 használatot mindenféle minőségcsökkenés nélkül kibírnak.



www.kilincsek.eu

PROJECT



/// készleten

THEMA PRO műanyag és fémalaplapos grt.

F szálcsiszolt A rozsdamentes acél M 1. A=130 mm D=52 mm / 2. A=130 mm D=52 mm / 3. A=130 mm B=225 mm C=38 mm / 4. A=130 mm félkilincs takaró: 31x62 mm / 5. A=130 mm B=170 mm C=44 mm

1. Nagy teherbírású műanyag alaplapos rozettával, önmetsző átmenő csavarral

2. Nagy teherbírású fémalaplapos rozettával, metrikus átmenő csavarral. Mindkettő elsősorban lakáscélú felhasználásra.



DIN EN 1906 - PFB									
3	7	-	0	0	3	0	A		

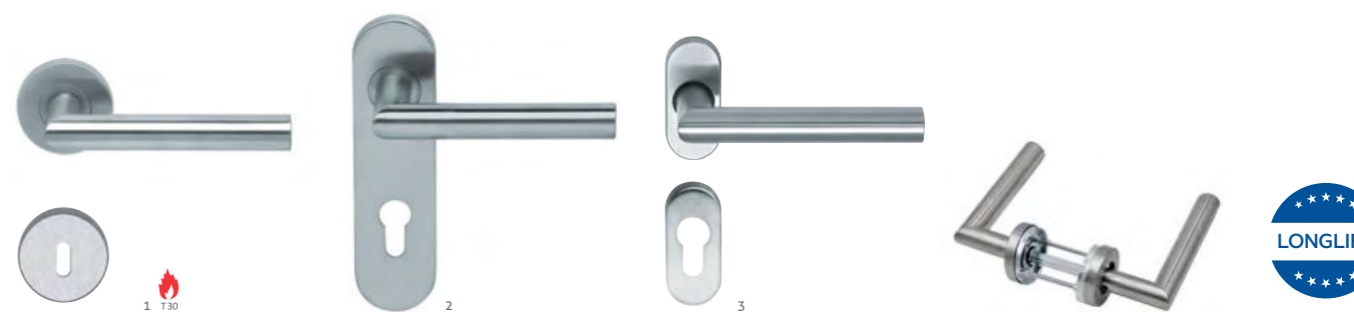

/// készleten

THEMA PRO OBJECT 3

F szálcsiszolt A rozsdamentes acél M 1. A=130 mm D=52 mm / 2. A=130 mm B=170 mm C=44 mm / 3. A=130 mm rozetta=30x60 mm

Nagy teherbírású, közületi felhasználásra is ajánlott kilincs, ift ROSENHEIM DIN 3 minősítéssel. A 🔥 piktogrammal jelölt termékek tűzgátló változatban is kaphatók.



DIN EN 1906 - PFB									
4	7	-	0	0	3	0	A		

DIN EN 1906 - PFB									
4	7	-	0	1	3	0	U		

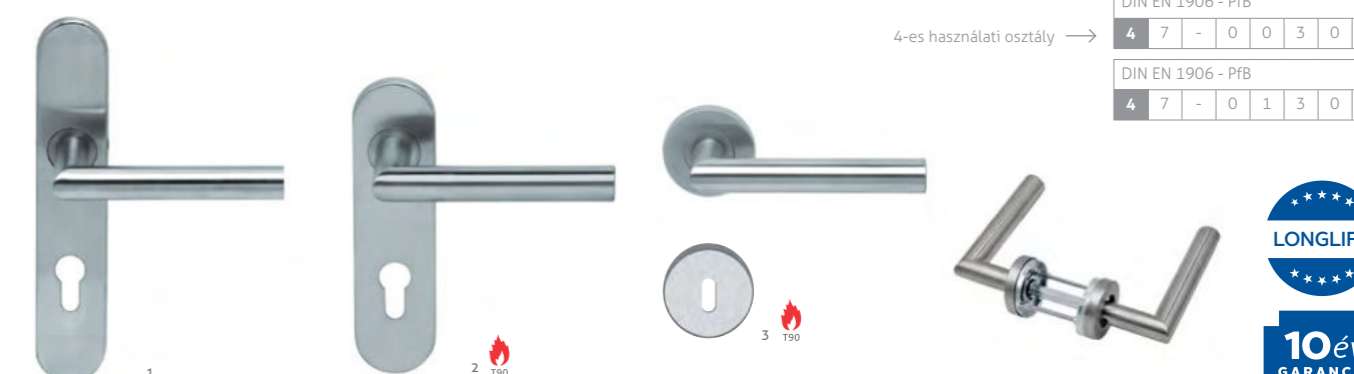

/// rendelésre 3-4 hét

THEMA PRO OBJECT 4

F szálcsiszolt A rozsdamentes acél M 1. A=130 mm B=220 mm C=40 mm / 2. A=130 mm B=170 mm C=44 mm / 3. A=130 mm D=52 mm

Nagy teherbírású, közületi felhasználásra is ajánlott, vandálbiztos kilincs, ift ROSENHEIM DIN 4 minősítéssel. A 🔥 piktogrammal jelölt termékek tűzgátló változatban is kaphatók.

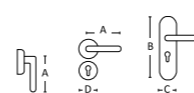



/// készleten

RONDO PRO

F szálcsiszolt A rozsdamentes acél M 1. A=148 mm D=52 mm 2. A=148 mm B=225 mm C=38 mm 3. A=148 mm B=170 mm C=44 mm 4. A=148 mm rozetta=30x60 mm

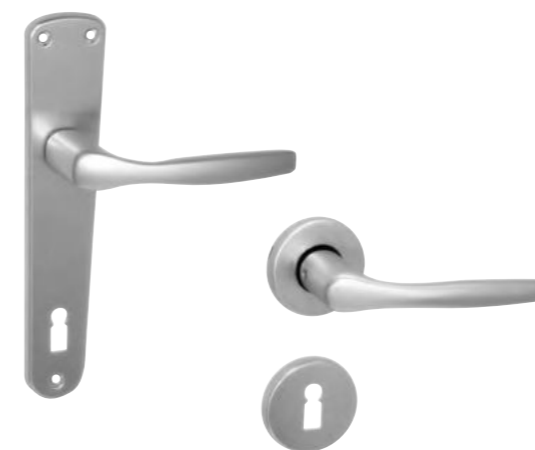

/// készleten

CHRISTIE alu F1

F ezüst színre eloxált A alumínium
M A=121 mm B=205 mm C=32 mm D=52 mm

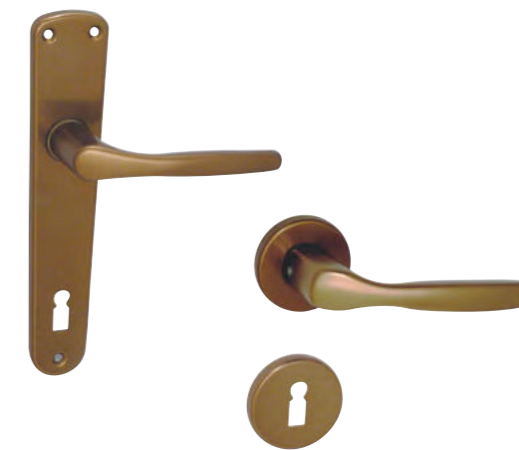

/// készleten

CHRISTIE alu F4

F antik színre eloxált A alumínium
M A=121 mm B=205 mm C=32 mm D=52 mm



/// készleten

RONDO PRO OBJECT 3 és OBJECT 4

F szálcsiszolt A rozsdamentes acél M 1. A=148 mm D=52 mm 2. A=148 mm D=52 mm 3. A=148 mm B=170 mm C=44 mm

Nagy teherbírású, közületi felhasználásra is ajánlott kilincs, ift ROSENHEIM DIN 3 illetve DIN 4 minősítéssel. A piktogrammal jelölt termékek tűzgátló változatban is kaphatók.



/// készleten

SAVANNA körrozettás

F 1. ezüst színre eloxált (F1) 2. antik színre eloxált (F4) A alumínium
M A=135 mm B=228 mm C=43 mm D=52 mm

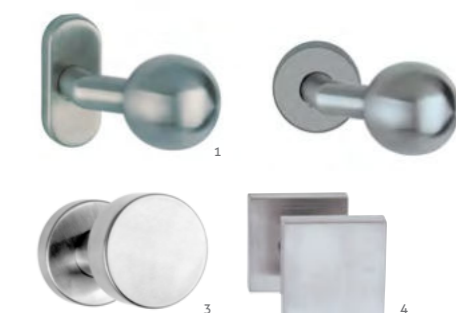

/// készleten

GOMBOK eltolt, inox

1. Eltoló gömb gomb oválozrottán,
2. Eltoló gömb gomb körrozettán
3. Fixgomb rozettán, eltolt (új) bal/jobb
4. Fixgomb rozettán négyzetes eltolt bal/jobb

F szálcsiszolt A rozsdamentes acél M 1-3. D=50 mm 4. 51x51mm



/// készleten kivéve 2. (rendelésre 5-6 hét)

1. URSULA rövidcímes alu F1 normál vagy
2. URSULA tűzgátló
3. URSULA tűzgátló fekete

F 1-2. ezüst színre eloxált 3. fekete A 1-2. alumínium 3. acél és műanyag
M A=145 mm B=170 mm C=45 mm

/// készleten

1. URSULA alu F1

2. URSULA műanyag

F 1. ezüst színre eloxált 2. fehér és fekete raktárról, más színek megrendelésre
A 1. alumínium 2. műanyag M 1. A=130 mm D=52 mm 2. A=126 mm D=50 mm

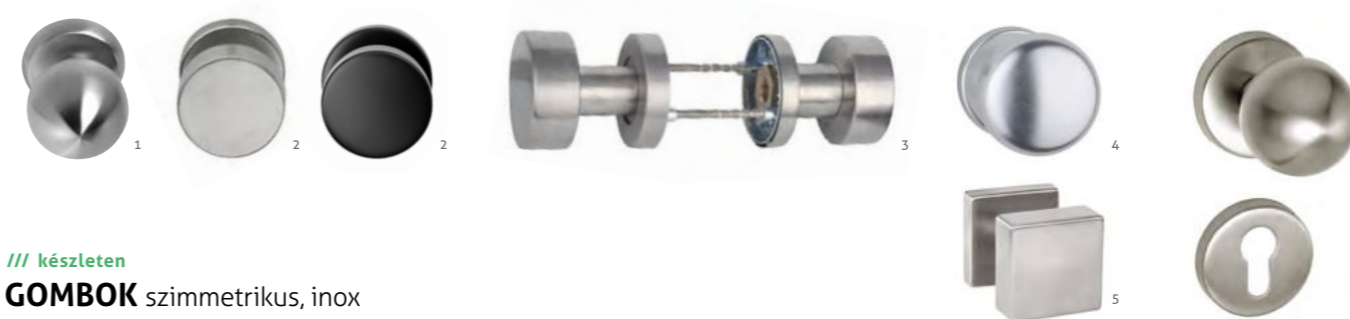

/// készleten

GOMBOK szimmetrikus, inox

1. Fixgomb gömb, körrozettán F szálcsiszolt A rozsdamentes acél M=50 mm
2. Fixgomb hengeres (új), körrozettán F szálcsiszolt acél / fekete A rozsdamentes acél M=50 mm
3. Fixgomb-fixgomb, körrozettán, inox (új), heng. DIN3 F szálcsiszolt A rozsdamentes acél M=50 mm
4. Fixgomb körrozettán, alu, kerek F ezüst színre eloxált (F1) vagy antik színre eloxált (F4) A alumínium M=50 mm
5. Fixgomb négyzetes, rozettán F szálcsiszolt A rozsdamentes acél M=50 mm
6. Forgógomb rozettán, inox gömb PZ 50mm F szálcsiszolt A rozsdamentes acél M=50 mm

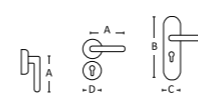

Universal



Az összes **Universal piktogrammal** jelölt kilincsmodellel kombinálható.

Nagyon biztonságos, kiválóan variálható és jól bevált modellünk az Universal bejárati kilincsgarnitúra.

JELLEMZŐK

- magas biztonsági fokozatú bejárati modell, MABISZ minősítéssel rendelkezik, csak belülről szerelhető átmenő csavarok segítségével, melyek kívülről nem oldhatók és nem is láthatók,
- fúrásbiztos biztonsági acélbetét védi a zárat a cilinderlyuk körül és teljes külső cím alatt a nagyobb biztonság érdekében,
- 90mm vagy 92mm kilincs-cilinder távolsággal kapható,
- kilincs-kilincs és gomb-kilincs változatban is kapható,
- a kilincs-kilincs változat kilincsműködtetésű zárral is szerelhető, mivel a kilincs fel is emelhető,
- egészen vastag, akár 110 mm vastagságú ajtókhöz is alkalmazható, amit a tartozékok (csavar, tengelyek) tesznek lehetővé,

- a tartozék csavarok a megfelelő méretre rövidíthetők, a menet roncsolása nélkül,
- készletről rendelhető minden változatban (a készlet erejéig),
- széles színválasztékot biztosítunk: lakozott réz, súrolt bronz, fényes króm, matt króm, szatén nikkell (inox jellegű), fekete,
- a gomb és a cím formavilága illik mind a modern, mind a klasszikus ajtókhöz,
- bármely U piktogrammal jelölt kilincsmodellel rendelhető a cím és a gomb, így harmonizálható a lakás többi kilincsel.



/// készleten

UNIVERSAL biztonsági grt.

F 1. lakozott réz 2. fényes króm 3. szálcsiszolt króm 4. súrolt bronz 5. szatén nikkell (inox hatású) 6. fekete
A réz M B=246 mm C=44 mm E=70 mm F=130 mm

Kívülről nem oldható, csak belülről szerelhető, átmenő csavarral. Kilincs-kilincs és gomb-kilincs változatban, minden esetben rugó nélkül szerelhető. Belső acél pajzzsal szerelve. MABISZ minősítéssel rendelkezik. 90PZ és 92PZ lyukasztással. Bármely, az itt látható piktogrammal jelölt kilincssel választható, a képen pl. Futura, a Tolosa ill. a Thema kilincssel szerelve.



NEW

/// rendelésre 4-5 nap

ENTER biztonsági garnitúrák fémkapukhoz, eltolt gombbal

F 1. porszört fehér, 2. matt króm, 3. matt nikkell, 4. matt ezüst (RAL 9006), 5. matt réz, 6. matt középbarna (RAL 8017), 7. matt sötétbarna (RAL 8019), 8. matt fekete (RAL 9005)
A alumínium M A 131 mm (kilincs) 71 mm (gomb) B 240 mm C 30 mm

Rendkívül sokoldalú biztonsági garnitúra. Rendelhető változatok: hosszúcímes vagy rozettás, mindegyikből kilincs-kilincs, gomb-kilincs, gomb-gomb. A gombok bármelyike lehet fix vagy forgó (rugós), akár fix gomb -fix gomb is rendelhető. A hosszúcímesek 90 PZ lyukasztással készültek, de a 6x8 mm-es tengely elfordításával 92 PZ-sse alakíthatók. Átmenő csavarral szerelhetők, de a rozetták akár szemből is felcsavarozhatók, átmenő csavar nélkül, így a gombok akár egyenként is használhatók. Zártszelvényből épített kapukhoz is ideális. Biztonságos: a hosszúcímes változatokon a külső oldalon nem lehet hozzáférni a csavarokhoz. A kilincsek rugó nélkül is rendelhetők. A rozettás változatok PZ alsó rozettával vagy anélkül is rendelhetők.

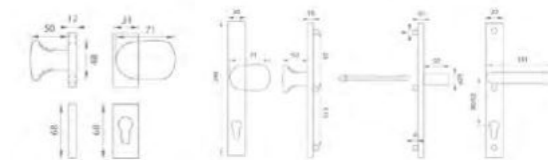

TUPAI



/// A szállítási időponttal kapcsolatban kérjük, érdeklődjön vevőszolgálatunkon.

SQUARE-CUBO négyzetrozettás gombos biztonsági grt. cilindervédővel

F 1. titán (grafitszürke jellegű) 2. matt króm 3. nikkell perla (kb. gyöngyházfényű matt nikkell) 4. fényes króm 5. matt fekete A zamak és acél M B=52mm C= belső:52mm, külső: 55mm Alsó rozetta magassága: belső: 11mm, külső: 22mm. Kívülről nem oldható, csak belülről szerelhető, átmenő csavarral. Gomb-kilincs és kilincs-kilincs változatban.



Mantova



M

Az összes **Mantova piktogrammal** jelölt kilincsmodellel kombinálható.

A Mantova keskenycímes bejárati kilincs elsősorban a hőszigetelt fa bejárati ajtókra ajánlott. Ezeknél az ajtóknál a hatékony hőszigetelést biztosító ún. dupla falc miatt csak nagyon szűk hely marad a kilincs címének az ajtó külső oldalán, ezért mindenképpen egy keskeny címes kilincse van szükség. A Mantova kilincs biztonságos, az iparági sztenderdnek megfelelő furatképe okán széles körben használható, és emellett esztétikailag is megállja a helyét: a jól eltalált formatervezésnek hála szépen passzol a modernebb és a klasszikusabb környezetbe is.

JELLEMZŐK

- csak belülről szerelhető átmenőcsavarokkal, melyek kívülről nem oldhatók és nem is láthatók,
- **fúrásbiztos biztonsági acélbetét védi a zárat a cilindergyűrű körül, a nagyobb biztonság érdekében,**
- a keskeny címet kifejezetten a dupla falcos bejárati ajtóhoz méreteztük,
- **a cím furatképe megegyezik a piacon elterjedt alumínium bejárati kilincsek furatképeivel, azokkal csereszabatos, akár utólag is cserélhető erre,**
- az eltolt gombnak köszönhetően nyitáskor vagy csukáskor sem a gomb, sem a kéz nem ütközik a toknak, így elkerülhető a sérülés,
- kilincs-kilincs és eltolt gombos változatban is kapható,

- a kilincs-kilincs változat kilincsműködtetésű zárral is szerelhető, a kilincs fel is emelhető,
- **egészen vastag, akár 110 mm vastagságú ajtóhoz is alkalmazható, amit a tartozékok (csavar, tengelyek) tesznek lehetővé,**
- **a tartozék csavarok a megfelelő méretre rövidíthetők, a menet roncsolása nélkül,**
- nem csak 90 mm vagy 92 mm kilincs-cilinder távolsággal, hanem gyakorlatilag bármilyen méretben kapható,
- széles színválasztékot biztosítunk: lakkozott réz, bronz, fényes króm, matt króm, szatén nikkell (inox jellegű), fekete,
- **a lakkozott réz, bronz és szatén nikkell felületek a szokásosnál vastagabb és erősebb lakkozást kapnak, hogy jobban ellenálljanak a kopásnak és az időjárás-változásnak,**
- készletről rendelhető minden felülettel (a készlet erejéig),
- a kilincs, a gomb és a cím formavilága jól illik mind a modern, mind a klasszikus ajtóhoz, a lekerekített és a szögletes dizájnhoz egyaránt: szögletes, de enyhén lekerekített sarkokkal terveztük meg,
- az alap Mantova kilincsen kívül más kilincsmodellel is rendelhető a Mantova cím és gomb, így színben és formában is harmonizálható a lakás többi kilincsel.

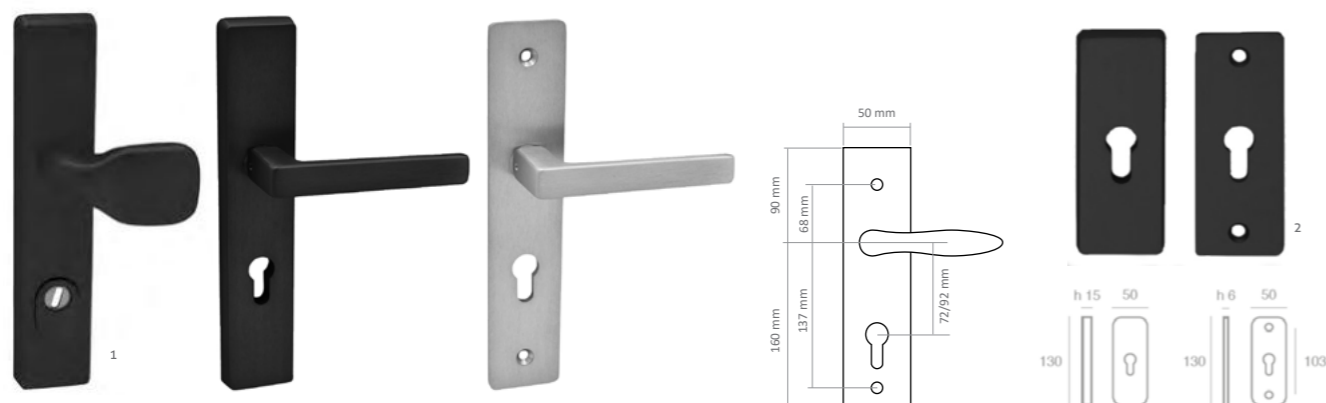

/// készleten

/// rendelésre

1. RIO 2 biztonsági grt. 2. RIO 2 biztonsági pajzs grt.

F fekete illetve súrolt F1 A alumínium | Kívülről nem oldható, csak belülről szerelhető, átmenőcsavarral. Kilincs-kilincs és gomb-kilincs változatban, minden esetben rugó nélkül szerelhető. Belső fúrásbiztos acél pajzsral szerelve. Cilindervédővel vagy anélkül. 92PZ kivétel készletről, 72PZ egyedi megrendelésre. A kilincs külső címének vastagsága: 15mm, belső címének vastagsága: 6mm.



/// készleten

1. ARNO alu biztonsági grt. 2. ARNO alu másodzár pajzs grt.

F ezüst színre eloxált (F1) és antik jellegűre eloxált (F4) A alumínium | Kívülről nem oldható, csak belülről szerelhető, átmenőcsavarral. Kilincs-kilincs és gomb-kilincs változatban, minden esetben rugó nélkül szerelhető. Belső acél pajzsral szerelve. Cilindervédővel vagy anélkül. MABISZ minősítéssel rendelkezik. (72, 90 és 92 PZ)

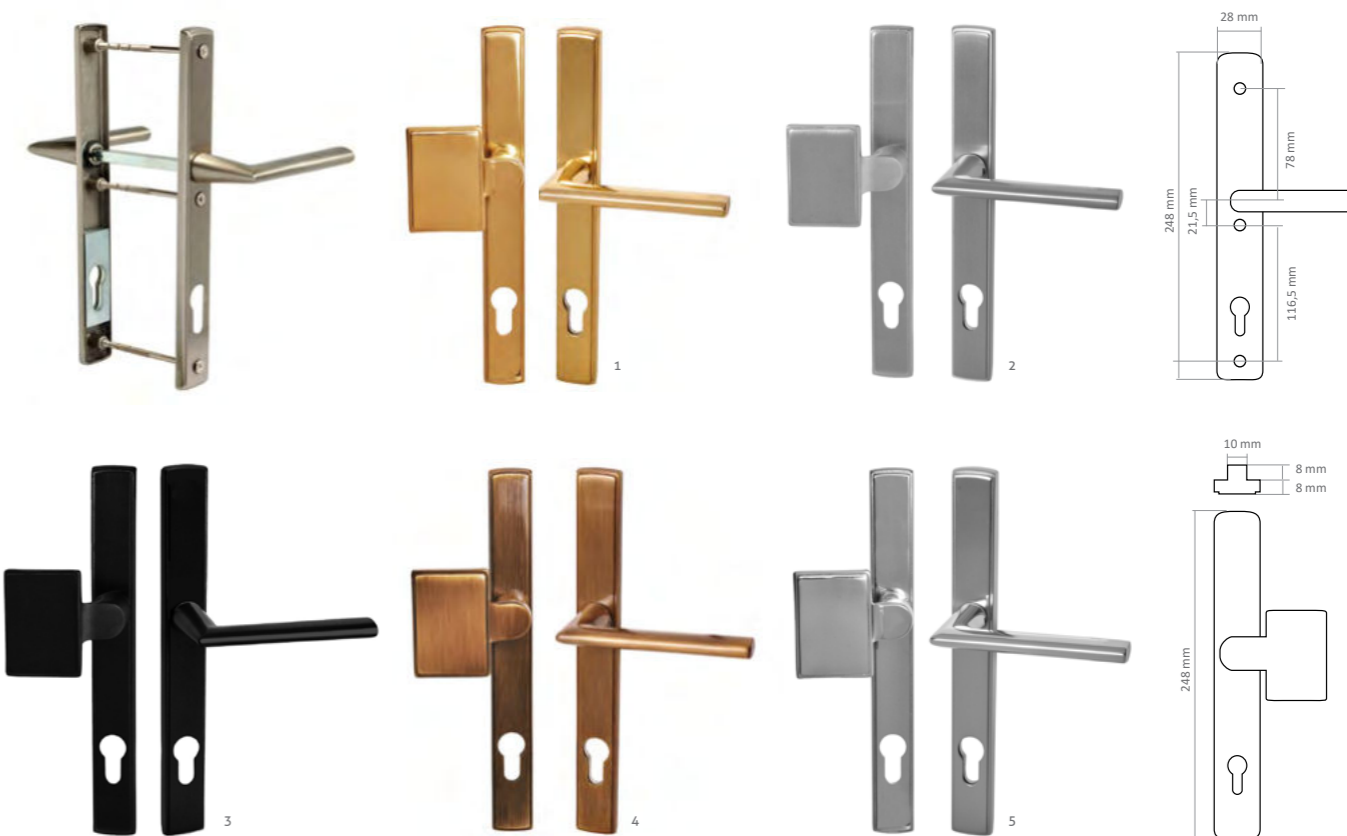

/// készleten

MANTOVA keskenycímes biztonsági grt.

F 1. rezezt, lakkozott 2. szálciszolt króm 3. matt fekete 4. súrolt bronz 5. fényes króm A zamak
M B=248 mm C=28 mm E=78 mm F=138 mm Kívülről nem oldható, csak belülről szerelhető, átmenőcsavarral. Kilincs-kilincs és eltolt gomb - kilincs változatban, minden esetben rugó nélkül szerelhető, bármilyen méretben.

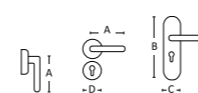

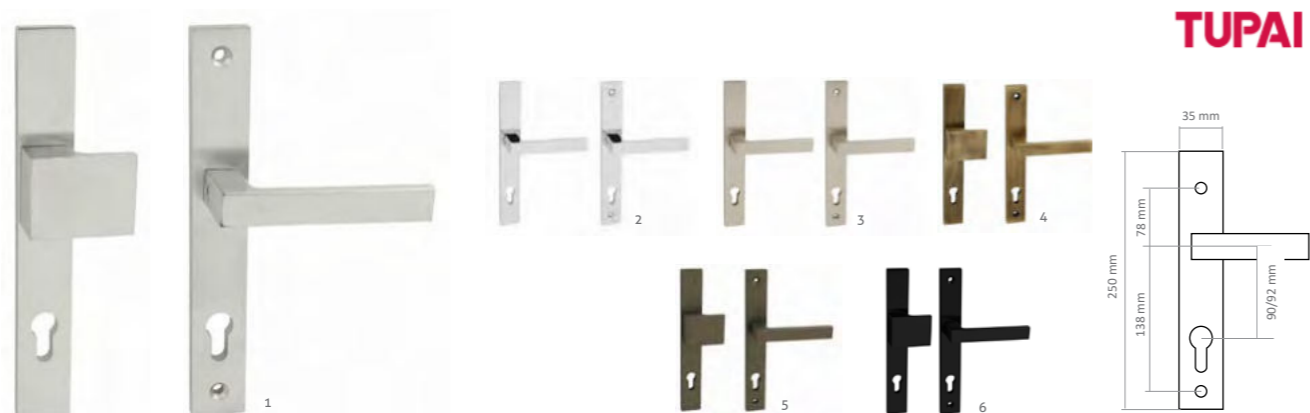

/// A szállítási időponttal kapcsolatban kérjük, érdeklődjön vevőszolgálatunkon.

SALVO keskenycímes szögletes biztonsági grt.

F 1. matt króm 2. fényes króm 3. nikkal perla (kb. gyöngyházfényű matt nikkal) 4. súrolt bronz 5. titán (graftiszürke jellegű) 6. matt fekete
A zamak Kívülről nem oldható, csak belülről szerelhető, átmenőcsavarral. Kilincs-kilincs és gomb-kilincs változatban. 90PZ és 92PZ.

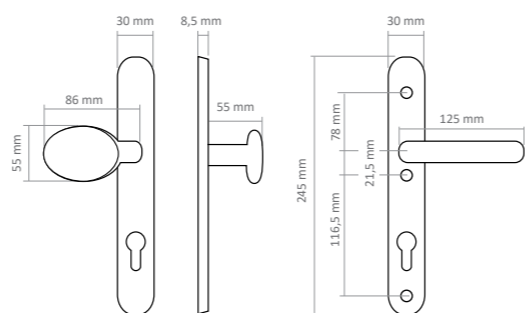

/// készleten

SAVANNA alu keskenycímes bejárati grt.

F eloxált F4, F1 A alumínium Kívülről nem oldható, csak belülről szerelhető, átmenőcsavarral.
Kilincs-kilincs és gomb-kilincs változatban, minden esetben rugó nélkül szerelhető, csak 92 PZ kivételben.

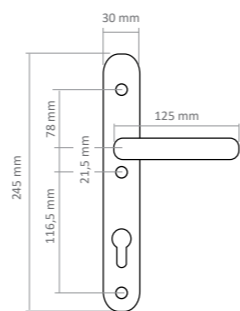

/// készleten

MISTRAL homlokzati bejárati kilincs grt., 3 csapos

F porszórt fehér és antik színben raktárról, egyedi megrendelésre ezüst színben A alumínium Kívülről nem oldható, csak belülről szerelhető, átmenőcsavarral.
Kilincs-kilincs és gomb-kilincs változatban. Rugó nélkül szerelhető, csak 92 PZ kivételben.

TUPAI



/// készleten

MISTRAL ablakkilincs

F 1. porszórt fehér 2. antik (egyedi megrendelésre ezüst színben)
A alumínium vagy műanyag M 35mm, 40mm, 45mm-es csappal
Zárható változatban is (kulccsal).



/// készleten

OPERA ablakkilincs

F 1. porszórt fehér 2. porszórt antik 3-5. inox szín A 1-2: alumínium 3-5. zamak Kivétel: 1, 2, 5: gyermekzárás 3. normál 4. kulccsal zárható



/// készleten

OPERA homlokzati bejárati kilincsek

F inox hatású A zamak M A=125mm B=234mm C=32mm
Kívülről nem oldható, csak belülről szerelhető, metrikus átmenő csavarral. Kilincs-kilincs és gomb-kilincs változatban, minden esetben rugó nélkül szerelhető.
Csak 92PZ kivételben. A kilincsek furatképe megegyezik a Mistral kilincsek furatképeivel (lásd előző oldalon).



/// készleten

OPERA redőnyös és normál erkélykilincs grt.

F mind a négy modell kapható inox hatású (az 1., 2. és 3. képen) vagy porszórt fehér (a 4. képen) vagy porszórt antik felülettel! Kifejezetten erkélyajtókhöz ajánlott kilincs-kilincs garnitúra. A inox felületű modelleknél zamak, a fehér és antik felületeknél alumínium
1. Opera erkélykilincs grt. hosszú címmel, redőnyös változatban, a külső oldalon a szokásosnál rövidebb kilincsnnyakkal. Csak 92PZ kivételben.
2. Opera erkélykilincs grt. alsó biztonsági pajzs nélkül, redőnyös változatban, a külső oldalon a szokásosnál rövidebb kilincsnnyakkal (24mm-re áll ki az ajtó síkjától mérve), hogy a redőny alatt elférjen.
3. Opera erkélykilincs grt. alsó biztonsági pajzs nélkül, normál változatban.
4. Opera erkélykilincs grt. alsó biztonsági pajzsral cilinderzárhoz, normál méretű kilincsekkel.

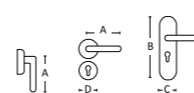



/// készleten

1. BIZTONSÁGI KÖRROZETTA 2. BIZTONSÁGI KÖRROZETTA CILINDERVÉDŐVEL 3-4. BIZTONSÁGI PAJZS

A 1, 2, 4. rozsdamentes acél 3. réz
M 1-2. 52x11,5 mm 3. 30x70 mm - A. ovális B. szögletes 4. 30x70 mm

/// készleten

DIGITÁLIS KITEKINTŐ

A digitális kitekintő egy régi hasznos termék XXI. századi újragondolása. Az LCD monitornak köszönhetően könnyebben és jobban látható bentről az ajtó előtt álló, szeretettel várt vagy éppen hivatlan látogató. Praktikus megoldás időseknek, gyerekeknek, mozgássérülteknek, és egyben az ajtó modern díszje is ez a kis képernyő. A meglévő kitekintő helyére fúrás és megmunkálás nélkül könnyen behelyezhető.

KIJELZŐ: 3,2 TFT, ajtólapvastagság: 38-110 mm
KITEKINTŐ ÁTMÉRŐ: 14-22 mm
MŰKÖDTETÉS: 2 db AAA elem
ÜZEMIDŐ: bekapcsolástól számított 10 mp, majd automatikusan kikapcsol

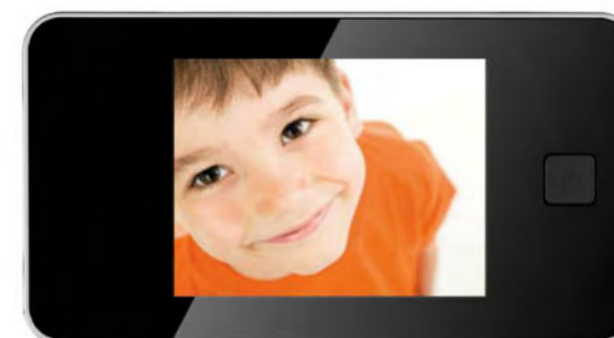

KÜLÖNLEGES VASALATOK, KIEGÉSZÍTŐK

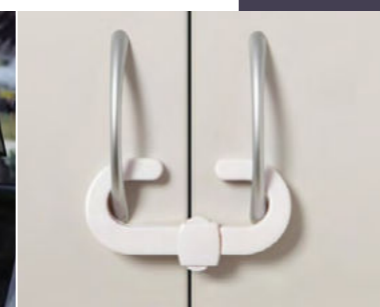
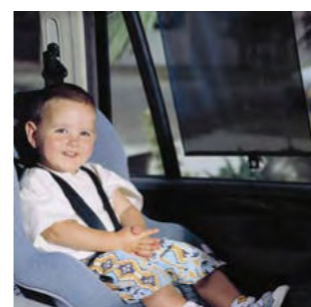

dreambaby
growing safety

/// készleten

Bababiztonsági termékek

A DREAMBABY® bababiztonsági termékekkel megvédhetjük gyermeinket az esetleges sérülésektől, balesetektől, melyek otthonuk, környezetük megismerése során érhetik őket. A DREAMBABY® az egyik legkedveltebb nemzetközi bababiztonsági márka, kiváló minőségű termékekkel.

BÚTORZÁRAK, FIÓKZÁRAK, SAROKVÉDŐK,
KONNEKTORVÉDŐK, CSÚSZÁSGÁTLÓK,
AUTÓS TERMÉKEK, STB.

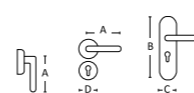

Open, Close, Live



MADE IN ITALY



AGB - open, close, live

Az Olaszországban piacvezető AGB neve jól ismert Európa-szerte és Magyarországon is, meghatározó márkanev a zárak világában. Az AGB termékeket a kiváló minőség és a versenyképes árak mellett elsősorban az igényes formatervezés és a folyamatos innováció különbözteti meg a versenytársaktól. És ami egyre fontosabb: a termékek 100%-ban Olaszországban készülnek, környezetbarát technológiával, az európai környezetvédelmi és egyéb műszaki szabványok maximális betartása mellett.

Az AGB ajtóvasalatainak teljes választékával állunk az igényes magyar gyártók és szaktereskedők rendelkezésére. A termékek egy részét készletről 24/48 órán belül, másik részét pedig egyedi megrendelés alapján tudjuk kiszállítani, ezeknél a szállítási határidő 6-8 hét.

MÁGNESES BEVÉSŐZÁRAK

A mágnesnyelves bevésőzárak és zárólemezek különlegessége, hogy exkluzivitást, csendes működést és plusz értéket kölcsönöznek az ajtóknak, mindezt kiemelkedő ár-érték aránnyal.

A FELHASZNÁLT INNOVATÍV ALAPANYAGOKNAK KÖSZÖNHETŐEN A LEGMOSTOHÁBB IDŐJÁRÁSI VISZONYOKNAK IS ELLENÁLLNAK.

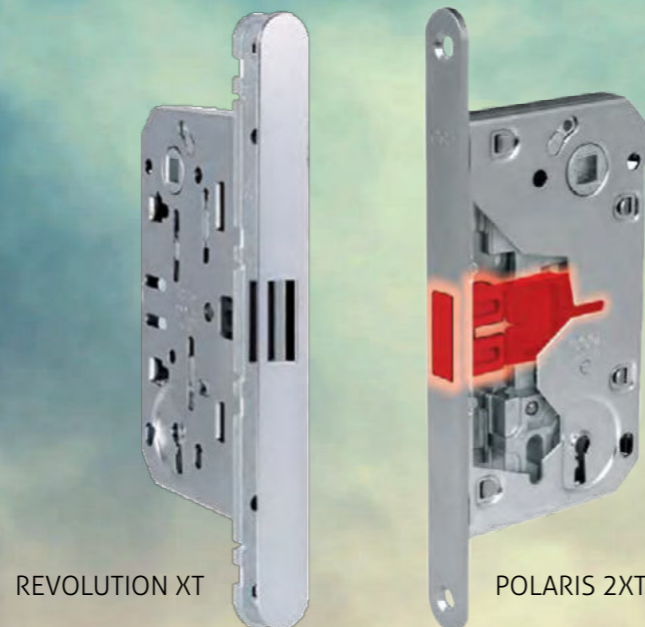

POLARIS 2XT mágneses bevésőzár

- belső ajtókhöz ajánlott,
- nagyon tartós rozsdamentes acél előlappal rendelkezik,
- a szimmetrikus nyelvpozíciónak köszönhetően nincs szükség külön jobbos és balos változatra,
- halk záródás és a precíz mechanikai illesztésekből fakadó kellemes, gördülékenyen lágy működés jellemzi,
- a felhasznált innovatív alapanyagoknak köszönhetően a legmostohább időjárási viszonyoknak is ellenáll,
- modern, karcsú megjelenésű,
- többféle divatos színben kapható

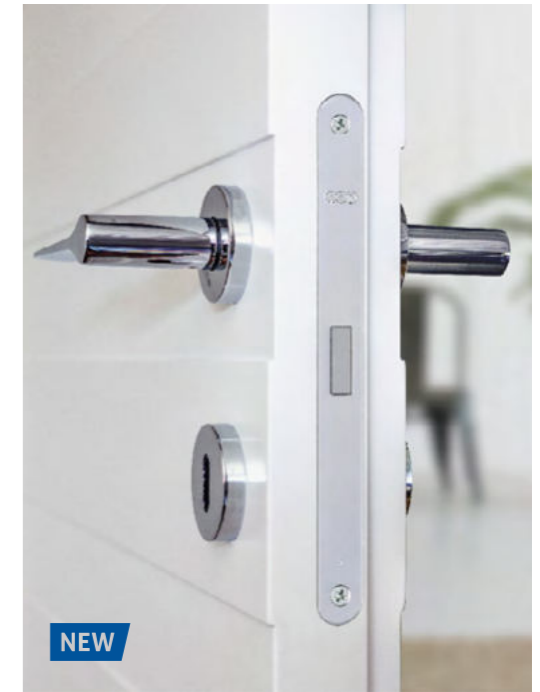

Kivitelek és tengelytávolság:
normál kulcsos: 90 mm/
toalett elfordítós (6x6): 96 mm/
cilinder zárbetétes: 85 mm
Előlap szélessége: 18 mm
Dornméret: 35/50/60 mm
(készleten: 50 mm és 60 mm)
Tengelyméret: 8x8 mm
Alapanyag: acél
Választható zárólap-felületek:
matt króm / matt fekete /
matt fehér / rezezt (rendelésre)

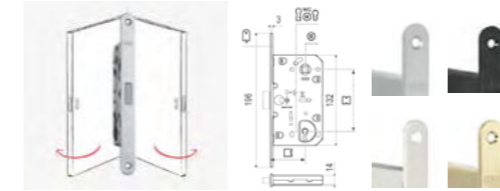

REVOLUTION XT mágneses bevésőzár

A Polaris 2XT továbbgondolt változata. Ez a zár már nem csak a nyitás és zárás eszköze, hanem egy dizájn kiegészítő, ami szebb és értékesebb teszi az ajtót. Jellemzői megegyeznek a Polaris 2XT jellemzőivel, az alábbi előnyökkel kiegészülve:

- sok színben választható, mégis könnyű készletezni: a zárhoz utólag rápatintható, változatos színű előlapok kaphatók,
- a bevésőzár fekete, fehér és szürke nyelvű változatban választható, hogy harmonizáljon az előlap színével,
- még elegánsabb megjelenés: a rögzítőcsavarok sem látszanak,
- tűzgátló minősítéssel rendelkezik



Kivitelek és tengelytávolság:
normál kulcsos: 90 mm/
toalett elfordítós (6x6): 96 mm/
cilinder zárbetétes: 85 mm
Előlap szélessége: 18 mm
Dornméret: 50/60/70 mm
Tengelyméret: 8x8 mm
Alapanyag: acél és zamak
Előlap takarólemez:
nagyon széles szín- és
mintaválaszték
/// rendelésre 6-8 hét



ZÁRÓLEMEZEK

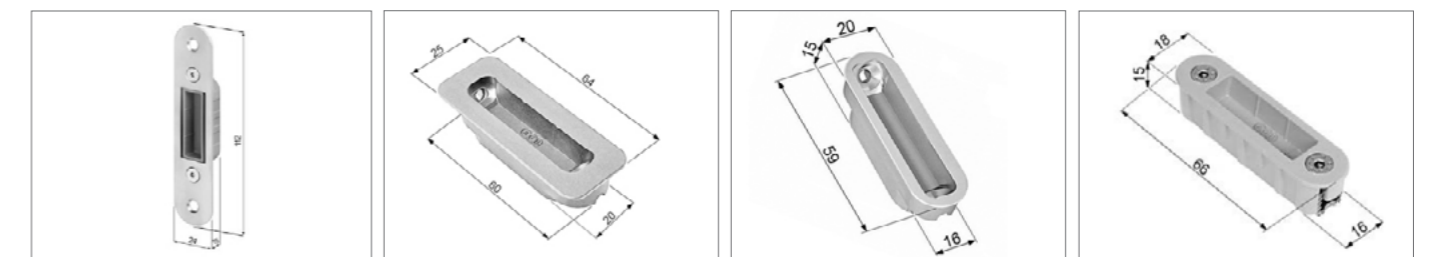

- | | | | |
|---|---|---|---|
| <p>Easy-Set XT
állítható acél zárólemez
állíthatóság: 3 mm imbuszkulccsal, 180°-ban megfordítva további 0,5 mm-rel átpozicionálható a nyelvfogadó nyílása. Készletről kapható matt króm, matt fehér és matt fekete felülettel.</p> | <p>Minimal Plus XT
megfordítható műanyag zárólemez
Diszkrét, minimalista formatervezésű. Nem állítható, de 180°-ban megfordítva 1,5 mm-rel átpozicionálható a nyelvfogadó nyílása. Készletről kapható matt króm, matt fehér és matt fekete felülettel.</p> | <p>Minimal XT
megfordítható műanyag zárólemez
Annolyira minimalista design, hogy már szinte láthatatlan a tokon. Nem állítható, de 180°-ban megfordítva 1,5 mm-rel átpozicionálható a nyelvfogadó nyílása. Készletről kapható matt króm, matt fehér és matt fekete felülettel.</p> | <p>Alutop XT
megfordítható zárólemez fém tokhoz
Diszkrét, minimalista tervezésű műanyag zárólemez alumínium vagy más fém tokokhoz. Nem állítható, de 180°-ban megfordítva 1,5 mm-rel átpozicionálható a nyelvfogadó nyílása. Választható színek: szürke, matt fehér és matt fekete. Megrendelésre.</p> |
|---|---|---|---|



TOUCH

innovatív, érintéssel nyitható mágneses bevésőzár

Az ajtót csak az erős neodímium mágnesek tartják csukott állapotban, így valóban egy könnyed mozdulattal nyitható.

TOUCH & CLOSE

extra biztonság & diszkréció

A TOUCH család zárható változata



Az ajtót rögzítő mágneses erő, és ezáltal a nyitáshoz szükséges kézmozdulat erőssége finoman állítható a mágnes kijebb vagy beljebb állításával.

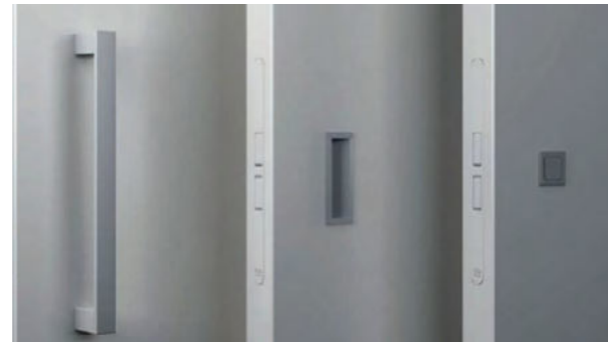

Akár fogantyú nélkül, vagy bármilyen, a tervező által megálmodott fogantyúval használható.

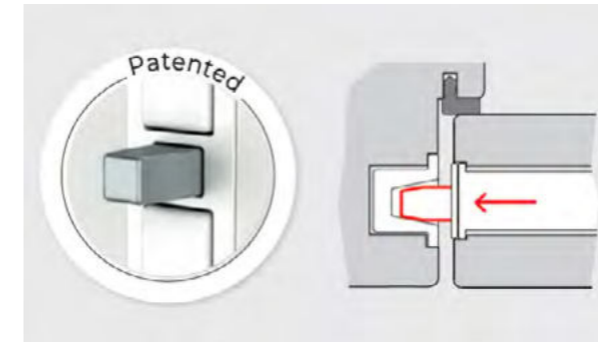

A toalett gomb vagy a kulcs elfordításakor előugró retesz rögzíti a tokhoz az ajtószárnyat.



Választható kivitelek: cylinderzárás vagy toalett elfordítás változat

EGY AJTÓHOZ VALÓ SZETT HÁROM ELEMBŐL ÁLLÍTHATÓ ÖSSZE: 1) TOUCH BEVÉSŐZÁR, 2) HOZZÁ VÁLASZTOTT ELŐLAP ÉS 3) A MEGFELELŐ TOKOLDALI ZÁRÓLEMEZ (ELLENDARAB):

EGY AJTÓHOZ VALÓ SZETT HÁROM ELEMBŐL ÁLLÍTHATÓ ÖSSZE: 1) TOUCH & CLOSE BEVÉSŐZÁR, 2) HOZZÁ VÁLASZTOTT ELŐLAP ÉS 3) A MEGFELELŐ ELLENOLDALI ZÁRÓLEMEZ:

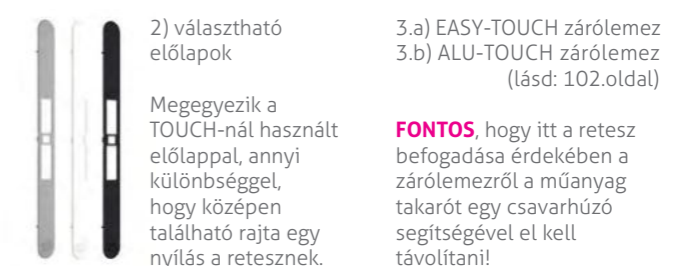
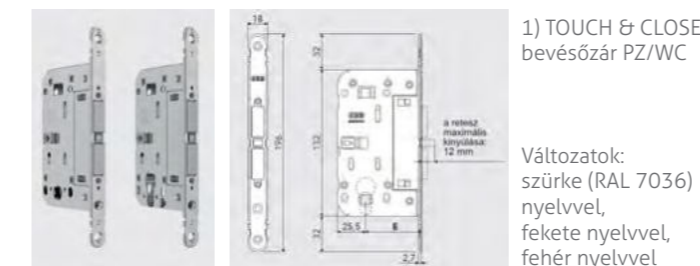
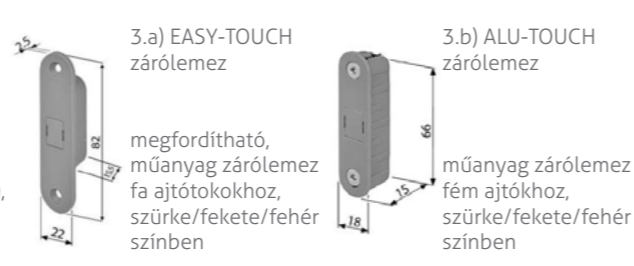

videó

KIT EASY-TOUCH

Az ajtó pozícionálására jól használható egy pár Easy-Touch zárólemez is. Lehetőség van a zárólemezeket kevésbé látható helyen, alacsonyan vagy pl. a felső élen is elhelyezni. Szükség esetén akár több pár zárólemez is használható.

Fém tokokhoz KIT ALU-TOUCH (EASY-TOUCH + ALU-TOUCH) javasolt.

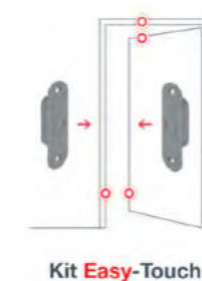



NEW

WAVE

A Wave az első olyan forradalmian új kilincs, amely formai egységet teremt a nyíló-, a harmonika- és a tolóajtók számára. A Wave lehetővé teszi, hogy a lakás minden airtájára ugyanolyan kilincs kerüljön.

A WAVE kilincsek megjelenése a nyíló- és a tolóajtókon tökéletesen egyforma. Ugyanakkor a mögöttes műszaki tartalomban van néhány fontos eltérés:



WAVE kilincs nyílóajtókhoz

- Az oldalra elmozdítható fogantyúval nyitható a zár és az ajtó.
- Főképp falc nélküli ajtókhöz ajánljuk.
- Egy nem zárható (Blind) és kétféle zárható változatban kapható: billenő gombbal szerelt elfordítóval (WC) vagy cylinder zárbetétes előkészítéssel (PZ).
- Bevésozár: az AGB mágneses Polaris Wave zárját kell hozzá külön megrendelni (dormméret: 50 vagy 60 mm), a megfelelő kivitelben: WC vagy PZ, a fogantyúhoz illő felületben. A nem zárható (Blind) változathoz is a WC zár beépítését javasoljuk.
- A zár előlapjának színválasztéka: matt fekete, matt fehér, matt króm.
- A Polaris Wave zár méretei megegyeznek a Polaris 2XT méreteivel.
- Zárólemez: Easy Set XT, Minimal XT vagy Minimal Plus. Mindhárom fekete, fehér, matt króm felülettel, és mindegyik készletről kapható (részletek a Polaris 2XT-nél).

/// rendelésre 6-8 hét



WAVE kilincs tolóajtókhoz

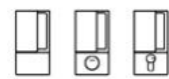

- Fix fogantyúval szerelt, amivel könnyen elhúzható az ajtó.
- Nem zárható (Blind) vagy kétféle zárható változatban: billenő gombbal szerelt elfordítóval (WC) vagy cylinder zárbetétes előkészítéssel (PZ).
- Rendelhető felületek: matt fekete, matt fehér, F1 eloxált ezüst, matt króm.
- Bevésozár: a nem zárható változathoz nem kell bevésozár, a zárható változatokhoz az AGB kampós Scivola TRE bevésozárját (dormméret: 50 mm) kell megrendelni a megfelelő kivitelben: WC vagy PZ, a fogantyúhoz illő felülettel. Színváltozatok: matt fekete, matt fehér, matt króm.
- Zárólemez: a Scivola TRE saját zárólemezét kell hozzá választani (PZ és WC esetében).

/// rendelésre 6-8 hét

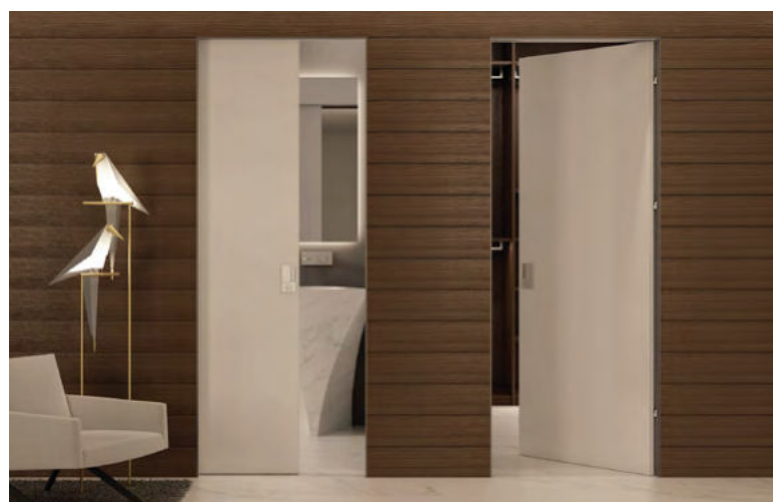

A WAVE kilincsek négyféle felülettel és három kivitelben kaphatók:



BLIND PZ WC WC

felületek: matt fehér, matt fekete, F1 eloxált ezüst, matt króm



videó



REJTETT AJTÓPÁNTOK

/// rendelésre 6-8 hét

ECLIPSE 2.0 REJTETT AJTÓPÁNT DEKORATÍV TAKARÓKKAL

Teherbírás: 2 pánt esetén 40 kg, 3 pánt esetén 60 kg
1600 mm-nél magasabb ajtók esetén 40 kg alatt is ajánlott középmagasságban egy harmadik pánt, az ajtó deformációjának elkerülése végett.
Maximális kivetés: 19,5 mm
3D önálló állítási lehetőség
Fa belső ajtókhöz
Süllyesztett takarókkal
Alapanyag: zamak
Felületek: PVD réz, PVD nikkel, bronz, matt króm, fehér, matt fekete

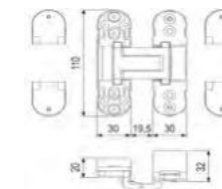

NEW



NEW

/// rendelésre 6-8 hét

ECLIPSE 3.2 KESKENY REJTETT PÁNT

Teherbírás: 2 pánt esetén 40 kg, 3 pánt esetén 60 kg (hasonlóan a 2.0-hoz)
1600 mm-nél magasabb ajtók esetén 40 kg alatt is ajánlott középmagasságban egy harmadik pánt, az ajtó deformációjának elkerülése végett.
Fa vagy akár alutokokhoz is
Keskeny kialakítás
3D önálló állítási lehetőség
Fa vagy alumínium belső ajtókhöz
Süllyesztett műanyag vagy alu takarókkal
Alapanyag: zamak
Felületek: PVD réz, PVD nikkel, szatén nikkel, bronz, matt króm, matt antik réz, fehér, matt fekete

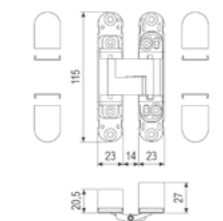

/// rendelésre 6-8 hét

ECLIPSE 3.2 HD KESKENY REJTETT PÁNT NEHÉZ AJTÓKHOZ, ACÉL KAROKKAL

Teherbírás: 2 pánt esetén 60 kg, 3 pánt esetén 80 kg
Tömör acél karokkal a maximális teherbírás érdekében.
Maximális kivetés: 14 mm
3D önálló állítási lehetőség
Fa vagy alumínium belső ajtókhöz
Süllyesztett takarókkal
Alapanyag: zamak/acél
Felületek: PVD réz, PVD nikkel, bronz, matt króm, fehér, matt fekete

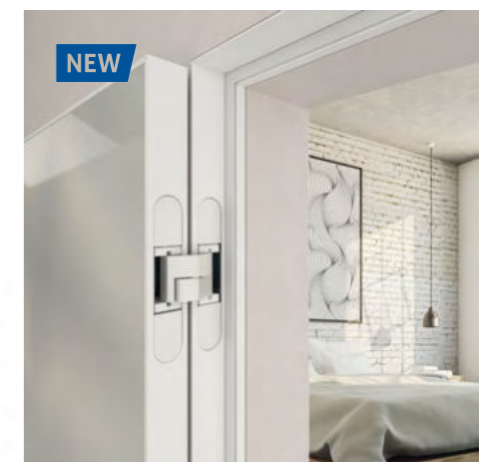
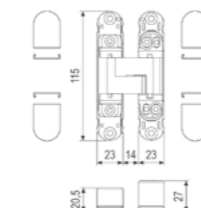

NEW

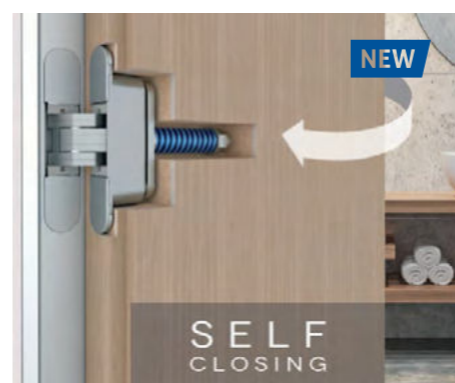

NEW

/// rendelésre 6-8 hét

ECLIPSE 3.2 HD SELF KESKENY PÁNT BEÉPÍTETT AJTÓCSUKÓ MECHANIZMUSVAL

Megegyezik az ECLIPSE 3.2 HD pánttal, kiegészítve egy rugós behúzó elemmel. A behúzás ereje villáskulccsal állítható.

Teherbírás: 2 pánttal 60 kg, 3 pánttal 80 kg, ugyanúgy, mint a ECLIPSE 3.2 HD esetében. A behúzó maximum 60 kg-ig hatékony. Átlagos vagy annál könnyebb belső ajtóknál általában elegendő 1 pántot a SELF típusúra cserélni. Kis légtérű, jól szigetelt helyiségekben előfordulhat, hogy a behúzó működése nem lesz tökéletes a szoba levegőjének összenyomódásakor keletkező túlnyomás miatt.

Felületek: PVD réz, PVD nikkel, bronz, matt króm, fehér, matt fekete

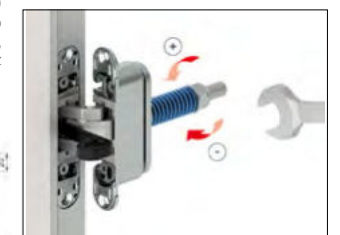
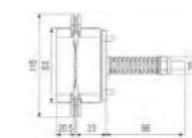



NEW

/// rendelésre 4-5 hét

TASHA fényes króm / fényes króm - fehér porcelán

F fényes króm, lakkozott réz, súrolt bronz, antik vas, illetve ugyanezek fehér porcelánnal kombinálva
A réz (és porcelán) M furattáv=250 mm D=52 mm



NEW

/// rendelésre 4-5 hét

MICHELLE fényes króm / fényes króm - fehér porcelán

F fényes króm, lakkozott réz, súrolt bronz, matt króm, fényes nikkel, antik vas, illetve ezek kombinációja fehér, bézs vagy fekete porcelánnal
A réz (és porcelán) M furattáv=195 mm D=57 mm



NEW

/// rendelésre 4-5 hét

VALENTINA / WIEN súrolt bronz

F VALENTINA: súrolt bronz vagy fekete / WIEN: súrolt bronz
A réz M furattáv=210 mm D=52 mm



NEW

/// rendelésre 4-5 hét

FLORA fényes króm - fehér porcelán / súrolt bronz

F fényes króm - fehér porcelán ezüst kontúrokkal, súrolt bronz, antik vas, fényes króm
A réz (és porcelán) M furattáv=235 mm D=58 mm



NEW

/// rendelésre 4-5 hét

MARION fekete / lakkozott réz

F fekete, lakkozott réz, fényes króm, matt króm, szatén nikkel
A réz M furattáv=300 mm vagy 400 mm D=22 mm

NEW

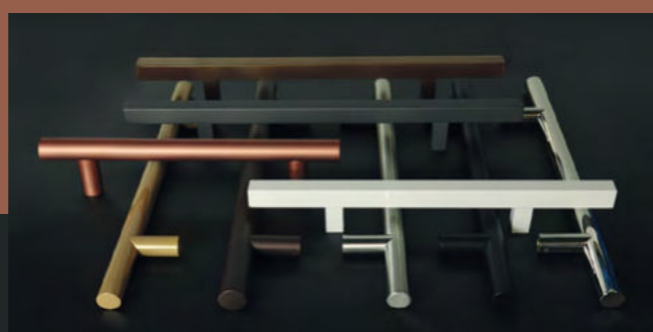

A 108-109. oldalon található inox ajtóhúzó változatos festett (szinterezett) felületekkel is megvásárolhatók: matt fekete, matt fehér, antracit, matt bronz, arany, corten (rozsdás acél) hatású, matt vörösréz

Szállítási határidő: 4-5 hét



ARTE

JARDIN

QUEEN

TIFFANY MESH

NINFA CRYSTAL

LIBERTY

/// rendelésre 5-7 hét

A LINEA CALÍ vintage stílusú ajtóhúzó igazán arisztokratikus megjelenést kölcsönöznek ajtóinak.

F matt bronz, francia arany, 24K-os arannyal bevont, Swarovski kristállyal díszített A réz M Változatos méretekből kaphatók; a hagyományostól egészen az extrém, akár 1000 mm-t is meghaladó méretekig. Konkrét adatokért forduljon szakértő kollégáinkhoz!

NEW

lineacali



IBIS

CAVITY

ELLE PELLE

DELFINO

CREATIVE CROWN

DOROTHY

/// rendelésre 5-7 hét

F fényes króm, matt króm, matt bronz, bőr

A réz M A LINEA CALÍ modern és klasszikus ajtóhúzó változatos méretekből kaphatók; a hagyományostól egészen az extrém, akár 1000 mm-t is meghaladó méretekig. Konkrét adatokért forduljon szakértő kollégáinkhoz!

NEW

lineacali



POD

GINKGO

ELEONORA

LUCE

ZEPPELIN

LUXURY

/// rendelésre 5-7 hét

F antracit, fényes króm, matt bronz, matt króm, PVD antik fényes arany, PVD szatén vörösréz

A réz, kivéve Luce: zamak M Több méret. Konkrét paraméterekért forduljon szakértő kollégáinkhoz!

NEW

dnd

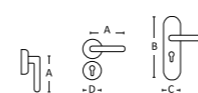



A*-gal jelölt méreteknél készletben van a termék.

1500 mm teljes hossz alatt 2 lábbal, felette 3 lábbal.

ÁTMÉRŐ 20 mm		ÁTMÉRŐ 25 mm		ÁTMÉRŐ 30 mm	
teljes hossz	furattáv	teljes hossz	furattáv	teljes hossz	furattáv
300*	200*	300	200	300*	210*
500	300	400	300	350	210
800	500	500	300	400	300
1200	900	600*	400*	500	300
1600	1300	800	600	600*	400*
		1000	700	800	600
		1200	900	1000	700
		1600	1300	1200	900
				1500	1300
				1600	1300
				1800	1500
				2000	1800

/// rendelésre 3-4 hét
NR. 800 THEMA 90°
inox



1500 mm teljes hossz alatt 2 lábbal, felette 3 lábbal.

ÁTMÉRŐ 20 mm		ÁTMÉRŐ 25 mm		ÁTMÉRŐ 30 mm	
teljes hossz	furattáv	teljes hossz	furattáv	teljes hossz	furattáv
300	200	300	200	300	210
500	300	400	300	350	210
800	500	500	300	400	300
1200	900	600	400	500	300
1600	1300	800	600	600	400
		1000	700	800	600
		1200	900	1000	700
		1600	1300	1200	900
				1500	1300
				1600	1300
				1800	1500
				2000	1800

/// rendelésre 4-5 hét
NR. 800 THEMA 90°
fekete



/// rendelésre 3-4 hét
09050 inox
Elsősorban párban szerelhető.

ÁTMÉRŐ 25 mm	
furattáv	300



/// rendelésre 3-4 hét
NR. 814 inox

ÁTMÉRŐ 30 mm	
teljes hossz	furattáv
380	350



/// rendelésre 3-4 hét
NR. 816 inox

ÁTMÉRŐ 30 mm	
teljes hossz	furattáv
330	300
380	350



A*-gal jelölt méreteknél készletben van a termék.

*jelölt termékeinket raktárkészletben tartjuk.
1500 mm teljes hossz alatt 2 lábbal, felette 3 lábbal.

ÁTMÉRŐ 30 mm	
teljes hossz	furattáv
300*	210*
350	210
400	300
500	300
600*	400*
800*	600*
1000	700
1200	900
1500	1300
1600	1300
1800	1500
2000	1800

/// rendelésre 3-4 hét
NR. 810 THEMA 45°
inox



1500 mm teljes hossz alatt 2 lábbal, felette 3 lábbal.

ÁTMÉRŐ 30 mm	
teljes hossz	furattáv
300	210
350	210
400	300
500	300
600	400
800	600
1000	700
1200	900
1500	1300
1600	1300
1800	1500
2000	1800

/// rendelésre 4-5 hét
NR. 810 THEMA 45°
fekete



/// rendelésre 3-4 hét
NR. 802 inox

ÁTMÉRŐ 20 mm	
teljes hossz	furattáv
220	200

ÁTMÉRŐ 25 mm	
teljes hossz	furattáv
225	200
325	300
625	600
925	900
1225	1200



/// rendelésre 4-5 hét
1. NR. 841 C 2. NR. 841 S 3. NR. 841 Z 45° inox

1 KERESZTMETSZET 10x40 mm	
teljes hossz	furattáv
500	300
600	400
800	600

2 3 KERESZTMETSZET 10x40 mm	
teljes hossz	furattáv
400	210
500	300
600	400
800	600



/// inox: készletben // fekete: rendelésre 4-5 hét
09010 inox/fekete

Párban ajtóra és külön (akár falra) egyaránt szerelhető, akadálymentes WC-kbe, fürdőkhöz kapaszkodóként kifejezetten ajánlott.

ÁTMÉRŐ 30 mm	
furattáv	400 és 600 mm



/// rendelésre 4-5 hét
NR. 802 K
inox/fekete

KERESZTMETSZET 25x25 mm	
teljes hossz	furattáv
225	200
325	300
625	600
925	900
1225	1200



/// rendelésre 3-4 hét
1. NR. 831. 90° inox
2. NR. 831Z 45° inox

KERESZTMETSZET 25x25 mm	
teljes hossz	furattáv
400	210
600	400
800	600

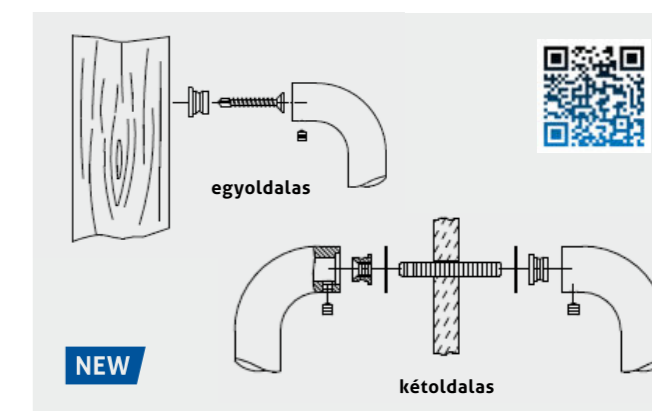

/// készletben
UNIVERZÁLIS SZERELŐEGYSÉG INOX AJTÓHÚZÓKHOZ

Egységes megoldás 90°-os és 45°-os inox ajtóhúzókhöz, többféle ajtóhoz, 20-25-30 mm ajtóhúzó-átmérő esetén. **FISS01** - egyoldalas: az ajtóhúzókat tartozéka, fához és fémhez. **FISS02** - kétoldalas, egymással szemben felszerelt ajtóhúzókhöz, fa-, fém- és üvegajtókhoz: külön rendelhető (készletben). További megoldások: használja a QR kódot!

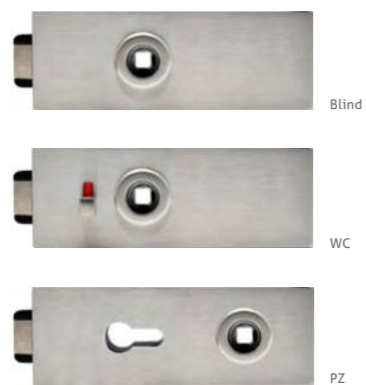

/// készleten

SLIM Q ÜVEGAJTÓ ZÁR szögletes, inox

Az üvegajtózár kombinálható bármely itt látható piktogrammal jelölt kilinccsel:

F szálcsiszolt **A** rozsdamentes acél **M** 151x55 mm A kilincs nem része a zárszettnek, az külön rendelendő.

A zárok 8 és 10mm-es edzett üveg ajtólapokhoz vannak kialakítva. Lyukasztás nélküli (blind), cilinderlyukas (PZ) és toalett elfordítós (WC) változatban választható, illetve kétszárnyú ajtókhöz ellendarab is kapható (a zárhoz hasonló méretű és formájú).

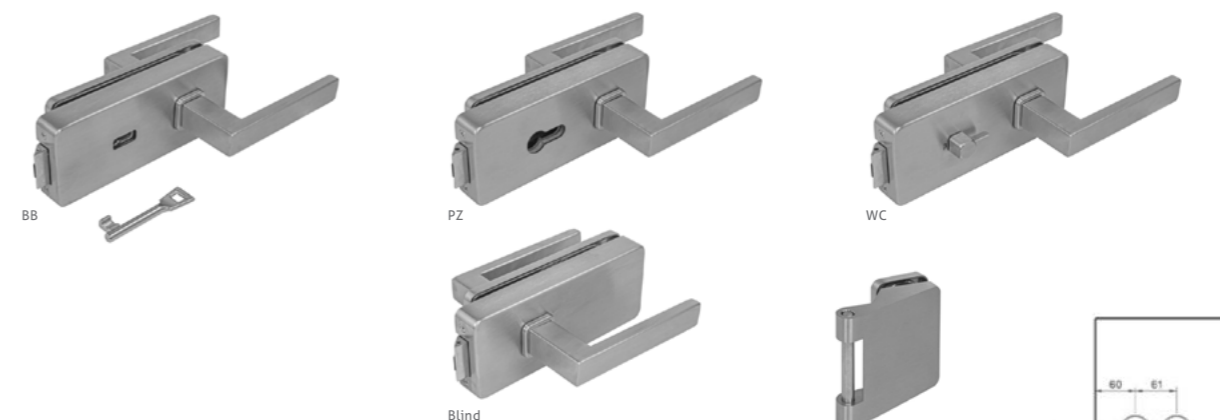

NEW

/// rendelésre 4-5 nap

NR. 19000 ÜVEGAJTÓZÁR ÉS PÁNT szögletes, inox

F szálcsiszolt inox **A** rozsdamentes acél
8-10 mm-es edzett üveg ajtólapokhoz. A kilincs nem része a zárszettnek, külön rendelendő.

Üvegajtózáraink kombinálhatók az itt látható piktogrammal jelölt kilincsekkel.

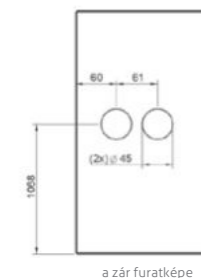

/// készleten

SLIM Q ÜVEGAJTÓ ZÁR szögletes, fekete

Az üvegajtózár kombinálható bármely itt látható piktogrammal jelölt kilinccsel:

F fekete porszórt **A** rozsdamentes acél **M** 151x55 mm A kilincs nem része a zárszettnek, az külön rendelendő.

A zárok 8 és 10mm-es edzett üveg ajtólapokhoz vannak kialakítva. Lyukasztás nélküli (blind), cilinderlyukas (PZ) és toalett elfordítós (WC) változatban választható, illetve kétszárnyú ajtókhöz ellendarab is kapható (a zárhoz hasonló méretű és formájú).



NEW

/// rendelésre 4-5 nap

NR. 19000 ÜVEGAJTÓZÁR ÉS PÁNT szögletes, fekete

F matt fekete (szinterezett) **A** rozsdamentes acél
8-10 mm-es edzett üveg ajtólapokhoz. A kilincs nem része a zárszettnek, külön rendelendő.

Üvegajtózáraink kombinálhatók az itt látható piktogrammal jelölt kilincsekkel.

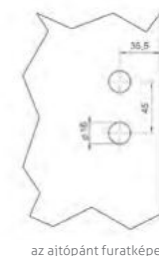

/// készleten

1. NR. 6003 AJTÓPÁNT vízszintes
2. NR. 8000 ÜVEGAJTÓPÁNT függőleges
3. NR. 6009 PADLÓZÁR
4. ART-A ELLENDARAB

F 1-2. inox hatású 3. szatén nikkelt 4. szálcsiszolt **A** 1-2. zamak 3. réz 4. rozsdamentes acél
A tokoldali csapok nem részei a garnitúrának, igény esetén külön lehet megrendelni.
A pántok 8mm-es edzett üveg ajtólapokhoz vannak kialakítva.

/// készleten

SLIM Q ÜVEGAJTÓPÁNT SZETT

1. vízszintes (fekvő) 2db, 2. függőleges (álló) 2db

F inox hatású vagy fekete **A** alumínium **M** 1. 44x80 mm 2. 87x86 mm
A tokoldali csapok (fa tokhoz) részei a garnitúrának.
A pántok 8 és 10mm-es edzett üveg ajtólapokhoz vannak kialakítva.



/// készleten

NR. 17000 ÜVEGAJTÓ ZÁR inox

F szálcsiszolt inox **A** rozsdamentes acél
8 mm-es edzett üveg ajtólapokhoz. A kilincs nem része a zárszettnek, külön rendelendő.

Üvegajtózáraink kombinálhatók az itt látható piktogrammal jelölt kilincsekkel.

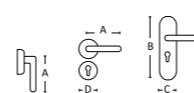
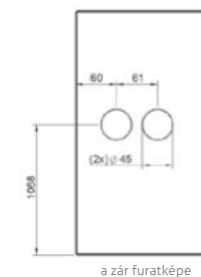



/// rendelésre 4-5 hét

OZONE 40 TOLÓAJTÓ-VASALAT

F F1 (ezüst színre eloxált)
A alumínium
M hossz: 1900mm
mélység: 50mm
magasság: 51mm

TEHERBÍRÁS: 40 kg, lassított csukódással (soft close vagy ABS).
ÜVEGJTÓ VASTAGSÁG: 8mm
Falra szerelhető (mennyezetre NEM). Az üvegajtó felfüggesztése szorítópofák segítségével történik, furatok nélkül. A magasság állítható beépítés után. Faajtókhoz is alkalmazható. Egyszárnyú ajtókhoz.

OZONE 60 TOLÓAJTÓ-VASALAT

F F1 (ezüst színre eloxált)
A alumínium
M hossz: 2000mm
mélység: 46mm
magasság: 63mm

TEHERBÍRÁS: 60 kg, lassított csukódással (soft close vagy ABS).
ÜVEGJTÓ VASTAGSÁG: 8-10mm
Falra szerelhető (mennyezetre NEM). Az üvegajtó felfüggesztése szorítópofák segítségével történik, furatok nélkül. A magasság állítható beépítés után. Faajtókhoz is alkalmazható. Egy- vagy kétszárnyú ajtókhoz.

/// rendelésre 4-5 hét

OZONE 120 TOLÓAJTÓ-VASALAT

F F1 (ezüst színre eloxált)
A alumínium
M hossz: 2000mm
mélység: 46mm
magasság: 63mm

TEHERBÍRÁS: 120 kg, lassított csukódással (soft close vagy ABS)
ÜVEGJTÓ VASTAGSÁG: 8-10mm
Falra és mennyezetre is szerelhető. Az üvegajtó felfüggesztése szorítópofák segítségével történik, furatok nélkül. A magasság állítható beépítés után. Faajtókhoz is alkalmazható. Egy- vagy kétszárnyú ajtókhoz.



/// rendelésre 4-5 hét

TOLÓAJTÓKAGYLÓK furattal, párban

F szálcsiszolt vagy matt fekete
A rozsdamentes acél

3901: furat átmérő: 50mm | külső átmérő: 58mm
3902: furat átmérő: 48mm | külső átmérő: 60mm
3903: furat átmérő: 48mm | külső átmérő: 60mm
3921: furat átmérő: 18mm | külső méret: 52x52mm

TOLÓAJTÓKAGYLÓK öntapadós, párban

F súrolt F1 (ezüst színre eloxált) vagy matt fekete
A alumínium

3931 négyzet: 58x58mm | magasság: 9mm
3932 tégalap: 58x115mm | magasság: 9mm
3933 kör: átmérő: 60mm | magasság: 10mm

AJTÓHÚZÓK öntapadós, párban

F súrolt F1 (ezüst színre eloxált) vagy matt fekete
A alumínium

8043: kétoldalas szett: ajtóhúzó + takarólemez
40x350mm, a fal felőli oldalon a takarólemez tartozék
8053: 11x18x300mm
8057: 11x18x700mm





Az olasz SCRIGNO cég a falban futó tolóajtók piacának koronázatlan királya. Nem csak Olaszországban piacvezető, hanem összesen 30 országban van jelen, és éves szinten 450.000 falba építhető tolóajtó-vasalatot gyárt és értékesít. Büszkéik rá, hogy a Scrigno termékek teljes egészükben Olaszországban készülnek. A Scrigno folyamatosan a kiválóságra és a legmagasabb minőség elérésére törekszik, és ez nem csak a termékekre értendő: célja, hogy a végfelhasználók, a kiskereskedők és a tervezők felé egyaránt a piacon elérhető legmagasabb szintű szolgáltatást és folyamatos információs támogatást biztosítsa.

TOVÁBBI INFORMÁCIÓ:
www.maestro-toloajto.eu

/// készleten SCRIGNOKIT

ELEMEKBŐL ÖSSZESZERELHETŐ FALBAN FUTÓ TOLÓAJTÓ-VASALAT, TOKBORÍTÁSSAL
Gipszkarton falba építhető vasalat falban futó tolóajtókhoz, mely kis szállítási mérete miatt könnyen kezelhető, és gyorsan, akár percek alatt összeállítható.

TEHERBÍRÁS: max. 120 kg
NÉVLEGES MAGASSÁG: 2000 mm (egyedi megrendelésre) vagy 2100 mm (készletről)
MAXIMÁLIS AJTÓLAPVASTAGSÁG: 40 mm
FALVASTAGSÁG:

- az alaprendszer 100 mm vastag falhoz való (készletről),
- egyrétegű, 125 mm vastag gipszkarton falhoz ugyanez a rendszer megfelelő, külön rendelhető adapter segítségével (kód: 35625, készletről),
- és egyedileg rendelhető változat 125 mm-es, kétrétegű gipszkarton falhoz is.

ELŐNYEI:

- kompakt csomagolás, a lehető legkisebb helyigény (2260x190x130mm),
- tartós, stabil faltartás a megerősített tartószerkezetnek köszönhetően,
- gyors és könnyű, precíz összeszerelés,
- 2 szélességváltozat lefedi az összes lehetséges ajtószélességet,
- 10 év gyártói garancia.

A KIT ÖSSZETÉTELE: 4db függőleges merevítő acéllemez 0,8 mm anyagvastagsággal, amelyből kettőnél az ideális stabilitás érdekében a nyitóél anyagvastagsága 2,4 mm-re van erősítve, sin, fa távtartó, alsó és felső sín (1 mm anyagvastagságú fémből), szerelőegység,



AJTÓLAPSZÉLESSÉG SZEMPONTJÁBÓL KÉT VÁLTOZAT KAPHATÓ:

- 600-800 mm ajtószélesség: ennél 4 szélesség méretben (600, 700, 750, 800 mm) állítható össze a vasalat.
A bepattintható (snap-fit) pozicionálásnak köszönhetően a méretváltásokat könnyen és hibamentesen lehet elvégezni.
 - 900-1000 mm ajtószélesség: 2 szélesség méretben (900 és 1000 mm) állítható össze a vasalat.
A bepattintható (snap-fit) pozicionálásnak köszönhetően a méretváltásokat könnyen és hibamentesen lehet elvégezni.
- + A dupla rendszerekhez ugyanez a termék használható, két rendszer egymás mellé helyezéssel. A felső sínek egy speciális csatlakozó nyelv segítségével könnyen összekapcsolhatók.
 - + Külön rendelhető tartozék: Scrigno Slow fékezőrendszer. Segítségével a csukódás lassítva, finoman és csendben fog megtörténni, kívülről nem látható, akár utólag is könnyen beszerelhető.

KÓD	AJTÓLAP SZÉLESSÉGE (mm)	MAGASSÁG (mm)	FALVASTAGSÁG (mm)	SZÁLLÍTÁS
35603	600-800	2100	100	készletről
35604	900-1000	2100	100	készletről

NEW

/// rendelésre 4-5 hét

SCRIGNO TECHZERO

MINIMALISTA STÍLUSÚ, FALBAN FUTÓ TOLÓAJTÓ-VASALAT, TOKBORÍTÁS NÉLKÜL, KÉSZRE SZERELT TOKSZERKEZETTEL

Gipszkarton falba építhető vasalat falban futó tolóajtókhoz, ami a gyárilag készre szerelt tokszerkezetnek köszönhetően a beépítés helyszínén villámgyorsan, akár percek alatt, könnyedén összeállítható. A hagyományos (fa)tokok nélkül is rendkívül stabil rendszer, köszönhetően a rejtett tokot alkotó nagyon erős alumínium profiloknak, így később sem alakulnak ki a fal illesztésénél hézagok, repedések. Megrendelésre választható hagyományos vakolású techzero tolóajtó-vasalat is, téglafalhoz.

TEHERBÍRÁS: max. 100 kg
NÉVLEGES NYÍLÁSMÉRET: 600, 700, 800, 900 és 1000 mm szélesség x 2100 és 2400 mm magasság
MAXIMÁLIS AJTÓLAPVASTAGSÁG: 40 mm
FALVASTAGSÁG: 100/125 mm (további részletek a honlapon)

ELŐNYEI:

- a beépített vasalat rendkívül letisztult, minimalista esztétikai hatást nyújt,
- a beépítés gyors és intuitív,
- bármely gipszkarton falba könnyen integrálható,
- nagyon stabil. Legalább annyira, mint egy hagyományos ajtótok,
- 10 év gyártói garancia

A CSOMAG TARTALMA:

a rejtett tok alu profil elemei, készre szerelt acél tokszerkezet, sín, távtartók, szerelőegység, tömítőprofilok, hézagerősítő fémháló.

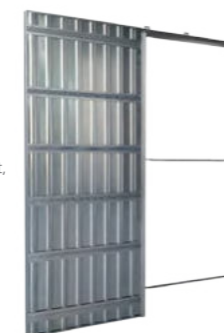

TOVÁBBI INFORMÁCIÓ:
www.maestro-toloajto.eu



A rendszer egyedi előnye, hogy az ajtólap felakasztása után még felfelé állítható, így az ajtó feletti rés teljesen eltüntethető.

SCRIGNO TAPÉTAJAJTÓK

A tapétaajtó a fal síkjába simul és szinte beleolvad a környezetébe. Nincsenek látszó pántok, tokok, az ajtó a falnak adja át a főszerepet a lakberendezésben. Az ajtólap akár a fallal teljesen megegyezően pácolható, festhető, lakkozható, tapétázható, így azzal egybefüggő falfelületet alkothat. A SCRIGNO tapétaajtók vakolt téglafalhoz vagy gipszkarton falhoz egyaránt használhatók. Itt bemutatott típusok: **FILO44** és **BATTENTE50**.



/// készleten

FILO44

MEGFORDÍTHATÓ STANDARD TAPÉTAJAJTÓ ÉS HOZZÁ TARTOZÓ VASALAT TÉGLA ÉS GIPSZKARTON FALHOZ EGYARÁNT.

A CSOMAG TARTALMA: robusztus alumínium keret, mely bármilyen faltípusba stabilan és repedések nélkül rögzíthető; 44 mm vastag, fehér alapozóval kezelt, papírrácsbetétes ajtólap; mágneses bevésőzár (matt króm előlappal); 3D állítható rejtett pántok (3 db); fehér gumitömítés a tokhoz; kilincs előkészítés (a kilincs nem tartozék); 1 db automata küszöb (az ajtó felső élébe, kérésre alura is rendelhető); üvegszövet vakolólátó és hozzávaló rögzítőkábel az illesztésekhez. Az ajtón gyárilag ki lettek alakítva a furatok a pántokhoz, zárhoz, kilincshez.

AJTÓVASTAGSÁG: 44 mm
FALVASTAGSÁG: gipszkarton falnál min. 100 mm, téglafalnál min. 105 mm
MÉRETEK: 600, 700, 800, 900, 1000 x 2100 mm

ELŐNYEI:

- az ajtólap teljesen megfordítható, így nincs külön jobbos-balos, kifelé vagy befelé nyíló. Ez sokkal egyszerűbbé teszi a beépítést, a rendelést és a készletezést is,
- nagyon modern, divatos megjelenés, versenyképes ár,
- könnyű és gyors szerelhetőség, stabil beépítés és hosszú élettartam,
- az ajtó felülete könnyen kezelhető az alapozásnak köszönhetően,
- készletről azonnal szállítható.

/// rendelésre 4-5 hét

BATTENTE50

SOMM VASTAG TAPÉTAJAJTÓ ÉS HOZZÁ TARTOZÓ VASALAT TÉGLA ÉS GIPSZKARTON FALHOZ EGYARÁNT. AKÁR 2700MM MAGASSÁGIG.

A CSOMAG TARTALMA: megegyezik a Filo44 tartozékaival.

AJTÓVASTAGSÁG: 50 mm
FALVASTAGSÁG: min. 105 mm vakolt falnál, min. 100 mm gipszkarton falnál
NÉVLEGES SZÉLESSÉG: 600, 700, 800, 900, 1000 mm
NÉVLEGES MAGASSÁG: 1800-2100, 2110-2390, 2400-2700 mm

Egyedi méretekben is rendelhető. (8-10 hét)

NYÍLÁSIRÁNY: kifelé nyíló jobbos, kifelé nyíló balos, befelé nyíló jobbos, befelé nyíló balos. Megrendeléskor ezt meg kell adni.



TOVÁBBI INFORMÁCIÓ:
www.maestro-toloajto.eu

TRICKS, A „LEBEGŐ” AJTÓ

Különleges, szabadalommal védett fal előtt futó tolóajtó-vasalat, ahol az ajtólap mindvégig teljesen eltakarja a mechanikát, tehát az egyáltalán nem látszik. Ugyanakkor az ajtó nem érintkezik sehol sem a padlóval, így olyan, mintha a fal előtt lebegne. Igazi mestermű! Alkalmazása nem csak szobaajtókhoz ajánlott, hanem akár rejtett fali szekrények ajtajaihoz is tökéletes. Az ajtó ilyenkor lehet egy kép vagy fali dekoráció. Min. ajtólapvastagság: 40mm

MAXIMÁLIS TERHELHETŐSÉG: 50kg
MAXIMÁLIS SZÉLESSÉG: 1200mm
MAXIMÁLIS MAGASSÁG: 2450mm
MINIMÁLIS AJTÓVASTAGSÁG: 40mm

A vasalat 3 dimenzióban állítható. Alkalmazása nem csak szobaajtókhoz, hanem bútorokhoz is ajánlott.

FESTMÉNY, FALI DEKORÁCIÓ, TÜKÖR ÉS EGYBEN EGY ÖTLETES, HELYTAKARÉKOS SZEKRENY A NAPPALIBA, GYEREKSZOBÁBA VAGY AKÁR A FÜRDŐSZOBÁBA

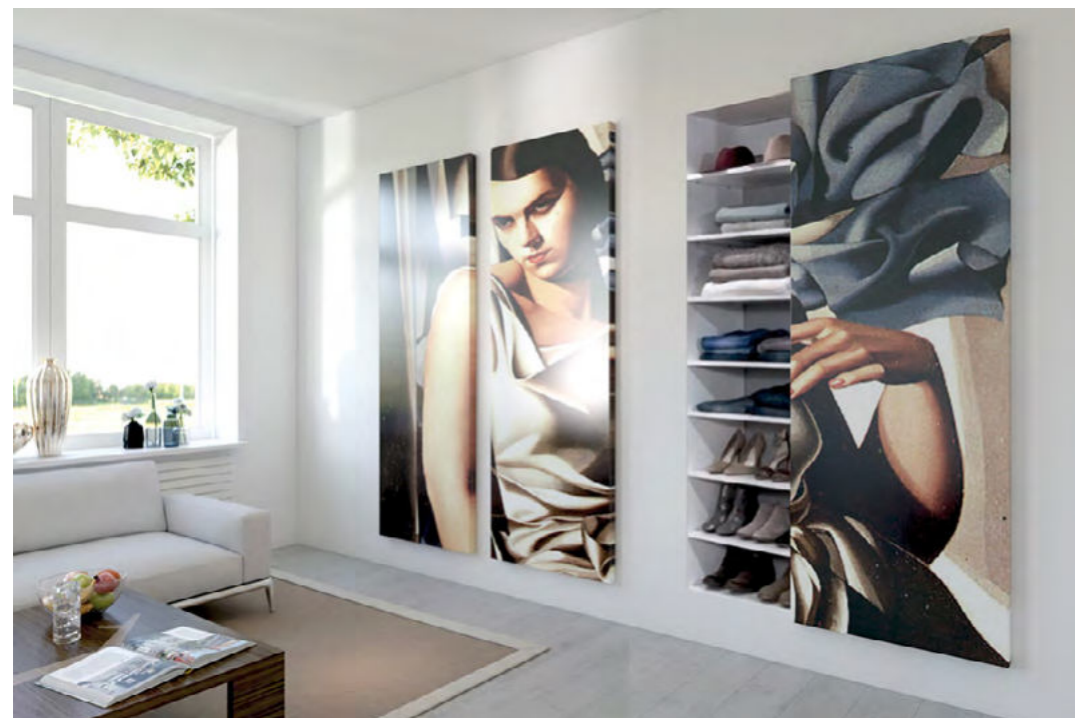
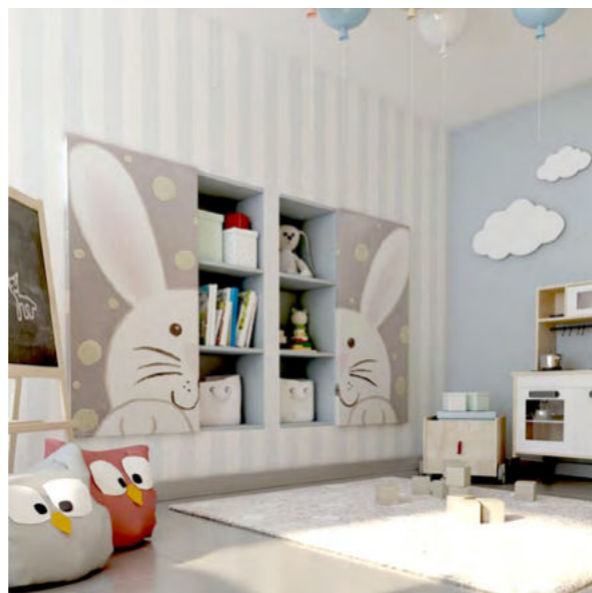

TRICKS



/// készleten

0590 900 2450
Teherbírás: max. 50 kg
M max. szélesség: 900mm
max. magasság: 2450mm

/// készleten

0590 1200 2450
Teherbírás: max. 50 kg
M max. szélesség: 1200mm
max. magasság: 2450mm

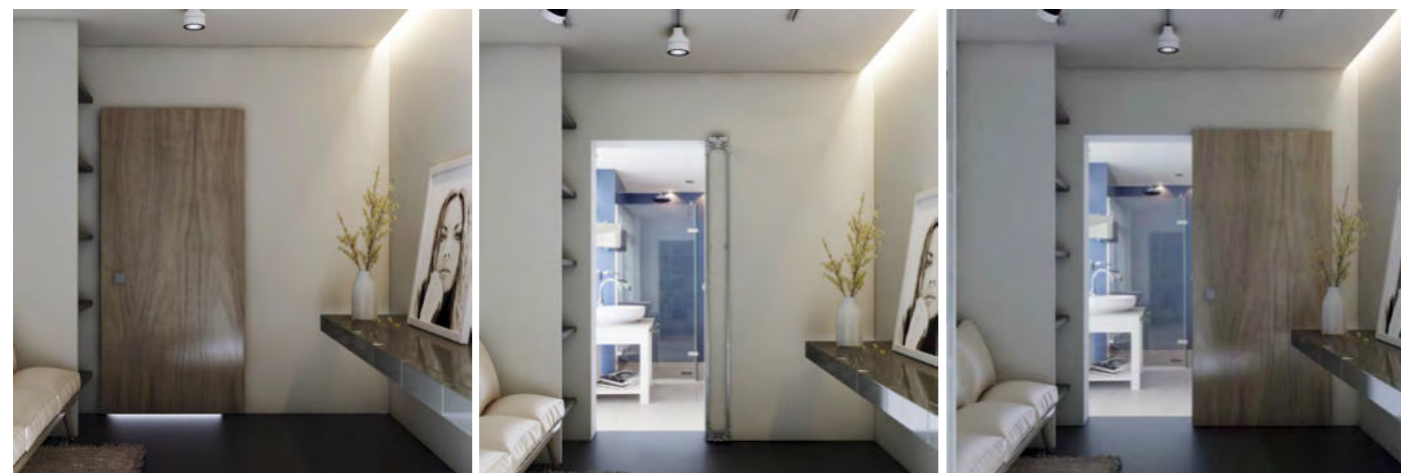

400-AS RENDSZER FAL ELŐTT FUTÓ TOLÓAJTÓKHOZ egyszerű de nagyszerű rendszer faajtókhoz nagyon kedvező áron

/// készleten

Egyszerű de nagyszerű rendszer faajtókhoz, nagyon kedvező áron. Sín + szerelőegység egy csomagban, kompletten egy ajtóhoz, ami igény szerint kiegészíthető egy vagy két univerzális ABS fékezőasszisztenssel. Átlagos vagy kisebb igénybevétel esetén ajánljuk lakáscélú ingatlanokba. Ez a gazdaságos termékcsalád 100%-ban a Krona Koblenz, Olaszország egyik vezető tolóajtó-vasalat gyárában készül.

1 400 40: 40 KG TEHERBÍRÁSÚ TOLÓAJTÓ-VASALAT

A stabil, megvezetett kocsiknak köszönhetően megbízható működés. Tartozékok: 2 m-es alumínium sín, padlóra rögzíthető ajtólap-megvezető, ajtólap-felfogató lemezek, állítható erősségű végállás-ütközők, 2db görgős kocsi (nem csapágyazott). Rendelhető: fali rögzítő elem (4db/2m).

LEÍRÁS	KÓD	MEGNEVEZÉS
400 40, 40kg komplett szett, fali rögzítő nélkül	040040 G200E	TOLÓAJTÓ VASALAT SYSTEM 400/40 FRN
400 40, 40kg komplett szett, fali rögzítővel	K40040F	TOLÓAJTÓ VASALAT SYSTEM 400/40 4FR

2 400 80: 80 KG TEHERBÍRÁSÚ TOLÓAJTÓ-VASALAT

Tartozékok: 2 m-es alumínium sín, padlóra rögzíthető ajtólap-megvezető, ajtólap-felfogató lemezek, 2db tengelyenként csapágyazott görgős kocsi, állítható erősségű végállás-ütközők. Rendelhető hozzá: univerzális ABS fékezőrendszer (1 vagy 2) és fali rögzítő elem (4db/2m).

LEÍRÁS	KÓD	MEGNEVEZÉS
400 80, 80kg komplett szett, fali rögzítő nélkül	040080 G200E	TOLÓAJTÓ VASALAT SYSTEM 400/80 FRN
400 80, 80kg komplett szett, fali rögzítővel	K40080	TOLÓAJTÓ VASALAT SYSTEM 400/80 4FR

A 400-as rendszer is rendelhető hosszabb sínnel, ilyenkor külön kell megrendelni a 40 vagy 80 kg-s szerelőegységet és a szükséges hosszúságú, 3 vagy 6 m hosszú sínt.



ABS FÉKEZŐRENDSZER univerzális

/// készleten



40 KG ÉS 80 KG
Elsősorban a 400 80-as rendszerhez ajánlott, illetve bármely más, könnyen futó tolóajtó-vasalattal szerelhető önálló fékező egység. A tolóajtó-vasalatokhoz külön rendelendő. A (fa) ajtólap felső élére szerelendő, ajtónként 1 vagy 2 db. A könnyebb ajtókhoz a 40 kg-os fékezőasszisztens, a nehezebbekhez a 80 kg-os ajánlott.

LEÍRÁS	KÓD	MEGNEVEZÉS
Univerzális ABS fékezőasszisztens, 40kg	0860 1	ABS - UNIVERZÁLIS 40 Kg (0860 1)
Univerzális ABS fékezőasszisztens, 80kg	0860 80	ABS - UNIVERZÁLIS 80 Kg (0860 80)

A MEGÚJULT 500-AS RENDSZER FAL ELŐTT FUTÓ TOLÓAJTÓKHOZ a profi és sokoldalú tolóajtó rendszer faajtókhöz

/// készleten

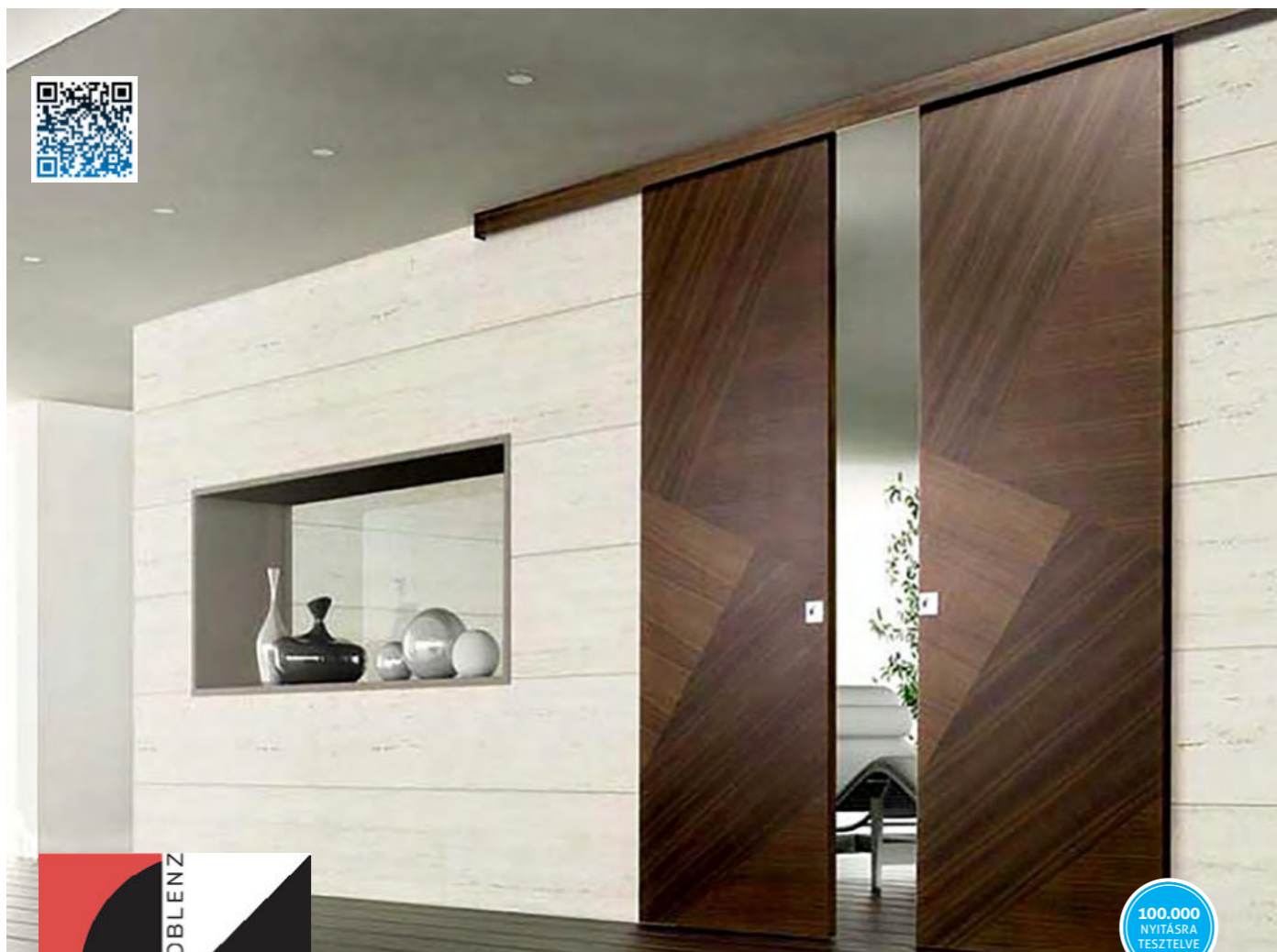

A fal előtt futó tolóajtók kategóriájában a legfontosabb termékünk, „zászlóshajónk” a kiváló minőségű, rendkívül sokoldalúan összeállítható, bővíthető és felhasználható, kimagasló ár-érték arányú 500-as rendszer, amelyet halk és finom gördülés ill. hosszú élettartam jellemez, a tökéletességig csiszolt műszaki megoldásoknak hála. Ez a termékcsalád is Olaszországban, a Krona Koblenz gyárban készül, mely a világ egyik legfontosabb tolóajtó-vasalat gyára.

Az 500-as rendszer egy- vagy többszárnyú ajtókhöz egyaránt használható. A sín falra vagy a mennyezetre egyaránt rögzíthető. A rendszert lehetőleg a sínbe rögzíthető ABS fékező asszisztenssel együtt javasoljuk megvásárolni, a puha nyílás és csukódás érdekében, bár anélkül is kiválóan működik. A sín vagy egyedileg gyártott faburkolattal, vagy a sínrel együtt megrendelhető takaró elemekkel izlésesen elrejtethető.

AZ 500-AS RENDSZER ELŐNYEI:

- > A rendszer lelkét fémházas görgős kocsi alkotják, beépített innovatív gumi rezgéscsillapítóval és csapágyazott kerekekkel, ami nagyon sima és halk futást eredményez.
- > Szintén a halk működést szolgálják az eloxált alumíniumból készült, rendkívül tartós sínek.
- > A sín a speciálisan kialakított U-profilnak köszönhetően a görgős kocsi kerekeit tökéletesen megvezeti. Az eredmény: 100%-ig egyenes és még halkabb futás, hosszabb élettartam.
- > Az acél ajtólap-felfogató segítségével két irányból felakasztható az ajtó, így könnyebb a beépítése.
- > Stabilan rögzíthetőek és állítható erősségűek a rugós végállás-ütközők, így a különböző súlyú ajtókhöz precízen beállítható a finom csukódás.



Az 500-as rendszer az alábbi változatokban kapható:

1 500 50: SZERELŐEGYSÉG FAL ELŐTT FUTÓ TOLÓAJTÓ-VASALATHOZ, MAX 50 KG-OS FA AJTÓLAPOKHOZ

Tartozékok: padlóra rögzíthető, állítható ajtólap-megvezető, 2 db két irányból felakasztható ajtólap-felfogató lemez, 2 db állítható erősségű végállás-ütköző, 2db kerekenként csapágyazott görgős kocsi
- minimális ajtólap-vastagság: 28 mm.
- ajtólap felfogató csavar középpontja és a fal távolsága: 27-37 mm
- utólagos magasságállítás: +/- 3 mm
- minimális ajtólap-szélesség: 600 mm

LEÍRÁS	KÓD	MEGNEVEZÉS
500 50 kg szerelőegység	0500 2	SZERELŐEGYSÉG SYSTEM 500/50 (0500 2)

Külön rendelendő hozzá a 80 kg max. teherbírású, 2, 3 vagy 6 m hosszú alumínium sín:

LEÍRÁS	KÓD	MEGNEVEZÉS
2 m-es sín	0500 200	SÍN SYSTEM 500/50/80 kg RSZ-HEZ 2 M (0500 200)
3 m-es sín	0500 300	SÍN SYSTEM 500/50/80 kg RSZ-HEZ 3 M (0500 300)
6 m-es sín*	0500 1	SÍN SYSTEM 500/50/80 kg RSZ-HEZ 6 M (0500 1)

* A 6m-es sínt sajnos nem tudjuk kiszállítani, ezért kizárólag raktárunkban vehető át. További rendelhető extrák: fali rögzítőelemek vagy rögzítősínek, illetve 2 és 3 m-es eloxált alu burkolat. Részletek a következő oldalakon.

2 500 80/120: SZERELŐEGYSÉG FAL ELŐTT FUTÓ TOLÓAJTÓ-VASALATHOZ, 51-80 és 81-120 KG-OS FA AJTÓLAPOKHOZ

Ugyanazokkal a tulajdonságokkal és tartozékokkal rendelkezik, mint az 500 50 vasalat, csak nehezebb, 51-80 kg súlyú ajtókhöz optimalizálva.

LEÍRÁS	KÓD	MEGNEVEZÉS
500 80 kg szerelőegység	0500 3	SZERELŐEGYSÉG SYSTEM 500/80/120 (0500 3)

A síneket külön kell megrendelni a szerelőegységhez. 80 kg teherbírású sínekkel a komplett rendszer teherbírása 80 kg lesz, a 120 kg-os sínnel pedig 120 kg. A 80 kg-os teherbírású sínek 3 hosszváltozatban kaphatók:

LEÍRÁS	KÓD	MEGNEVEZÉS
2 m-es sín (max:80kg)	0500 200	SÍN SYSTEM 500/50/80 kg RSZ-HEZ 2 M (0500 200)
3 m-es sín (max:80kg)	0500 300	SÍN SYSTEM 500/50/80 kg RSZ-HEZ 3 M (0500 300)
6 m-es sín* (max:80kg)	0500 1	SÍN SYSTEM 500/50/80 kg RSZ-HEZ 6 M (0500 1)

* A 6m-es sínt sajnos nem tudjuk kiszállítani, ezért kizárólag raktárunkban vehető át. 120 kg teherbírású sín csak 3m-es hosszúságban kapható.

LEÍRÁS	KÓD	MEGNEVEZÉS
3 m-es sín (max: 120kg)	0500 10 300	SÍN SYSTEM 500/120 kg RSZ-HEZ 3 M (0500 10 300)

További rendelhető extrák: fali rögzítőelemek vagy rögzítősínek, illetve többféle eloxált alumínium burkolat.

AZ ÚJ 500-AS (600-AS, 1760-AS) KOMPAKT ABS VASALAT JELENTŐS FEJLESZTÉSEKET TARTALMAZ A KORÁBBI VÁLTOZATOKHOZ KÉPEST.

A FŐBB VÁLTOZÁSOK:

- > A sínen még további fejlesztés történt: a sín újonnan kialakított felső rekeszébe süllyeszthető az ABS aktivátorok, és a kívánt pozícióban és számban (1 vagy 2), csavarral könnyen rögzíthető, a sín megfúrása nélkül.
- > A sínek új kialakítása ellenére az új sínek kompatibilisek a régi szerelő egységekkel (de az új szerelőegységek nem kompatibilisek a régi sínekkel).
- > A szerelőegység kiszérelése kisebb, rövidebb, csaknem 50%-kal kisebb helyet foglal el.
- > Egyszerűbbé vált a rendszer: az eddigi 1 ABS, 2 ABS, ABSU változatok helyett egyetlen kompakt ABS változat lett (2 súly kategóriában), és a csomagokban mindkét irányban (nyitás és csukás) ott van a beépített az ABS fékező asszisztens. Ezeket 1 vagy 2 aktivátor behelyezésével tudja „életre kelteni”.

3 500 60 KOMPAKT ABS: SZERELŐEGYSÉG FAL ELŐTT FUTÓ TOLÓAJTÓ-VASALATHOZ, BEÉPÍTETT ABS FÉKEZŐASSZISZTENSSEL, MAX. 60 KG-OS FA AJTÓLAPOKHOZ

Tartozékok: padlóra rögzíthető, állítható ajtólap-megvezető, 2 db két irányból felakasztható ajtólap-felfogató lemez, 2 db végállás-ütköző, 1db kerekenként csapágyazott görgős kocsi, 1db kerekenként csapágyazott görgős kocsi beépített kétirányú ABS lassítóval, 2 db ABS aktivátor
- minimális ajtólap-vastagság: 28 mm.
- ajtólap felfogató csavar középpontja és a fal távolsága: 27-37 mm
- utólagos magasságállítás: +/- 3 mm
- minimális ajtólap szélesség: 600 mm

LEÍRÁS	KÓD	MEGNEVEZÉS
500 60 kg kompakt ABS szerelőegység	0500 60 ABS	SZERELŐEGYSÉG SYSTEM 500/60 ABS KOMPAKT (0500 60 ABS)

Külön rendelendő hozzá a 80kg max. teherbírású 2/3/6 m hosszú alumínium sín:

LEÍRÁS	KÓD	MEGNEVEZÉS
2 m-es sín (max:80kg)	0500 200	SÍN SYSTEM 500/50/80 kg RSZ-HEZ 2 M (0500 200)
3 m-es sín (max:80kg)	0500 300	SÍN SYSTEM 500/50/80 kg RSZ-HEZ 3 M (0500 300)
6 m-es sín* (max:80kg)	0500 1	SÍN SYSTEM 500/50/80 kg RSZ-HEZ 6 M (0500 1)

* A 6m-es sínt sajnos nem tudjuk kiszállítani, ezért kizárólag raktárunkban vehető át. További rendelhető extrák: fali rögzítőelemek vagy rögzítősínek, illetve többféle eloxált alumínium burkolat. Részletek a következő oldalakon.

4 500 80/120 KOMPAKT ABS: SZERELŐEGYSÉG FAL ELŐTT FUTÓ TOLÓAJTÓ-VASALATHOZ, BEÉPÍTETT ABS FÉKEZŐASSZISZTENSSEL, 61-80 és 81-120 KG-OS FA AJTÓLAPOKHOZ

Ugyanazokkal a tulajdonságokkal és tartozékokkal rendelkezik, mint az 500 60 KOMPAKT ABS vasalat, csak nehezebb ajtókhöz optimalizálva.

LEÍRÁS	KÓD	MEGNEVEZÉS
500 120 kg KOMPAKT ABS szerelőegység	0500 120 ABS	SZERELŐEGYSÉG SYSTEM 500/120 ABS KOMPAKT (0500 120 ABS)

A síneket külön kell megrendelni a szerelőegységhez. 80 kg teherbírású sínekkel a komplett rendszer teherbírása 80 kg lesz, a 120 kg-os sínnel pedig 120 kg. A 80 kg-os teherbírású sínek 3 hosszváltozatban kaphatók:

LEÍRÁS	KÓD	MEGNEVEZÉS
2 m-es sín (max:80kg)	0500 200	SÍN SYSTEM 500/50/80 kg RSZ-HEZ 2 M (0500 200)
3 m-es sín (max:80kg)	0500 300	SÍN SYSTEM 500/50/80 kg RSZ-HEZ 3 M (0500 300)
6 m-es sín* (max:80kg)	0500 1	SÍN SYSTEM 500/50/80 kg RSZ-HEZ 6 M (0500 1)

* A 6m-es sínt sajnos nem tudjuk kiszállítani, ezért kizárólag raktárunkban vehető át. 120 kg teherbírású sín csak 3m-es hosszúságban kapható.

LEÍRÁS	KÓD	MEGNEVEZÉS
3 m-es sín (max: 120 kg)	0500 10 300	SÍN SYSTEM 500/120 kg RSZ-HEZ 3M (0500 10 300)

További rendelhető extrák: fali rögzítőelemek vagy rögzítősínek, illetve többféle eloxált alumínium burkolat.

- > A korábbi többféle ABS változathoz többféle minimális ajtószélesség-méret tartozott, ez most egységesen 600 mm lett (legalább is a faajtóknál).

A modellcsaládhoz tartozik még az 500 rendszerrel megegyező műszaki felépítésű 600-as (az álmennyezet síkjába süllyeszthető vasalat fa tolóajtókhöz) és a 1760-as rendszer (az 500-asnak az üveglajtókhöz kialakított változatai).

FONTOS! Ezeket a vasalatokat (csakúgy, mint eddig) nem egységcsomagban, hanem a megfelelő szerelőegység és a megfelelő sín külön megrendelésével vásárolhatja meg, az Ön által igényelt extrákkal kiegészítve.

600-AS MENNYEZETBE SÜLLYESZTETT FA TOLÓAJTÓ-VASALATOK

egy tolóajtó-vasalat a mennyezetig érő, nagyméretű faajtókhoz

/// rendelésre 3-4 hét

Nagyon divatos, elegáns megoldás, mivel a sín diszkrétan az álmennyezet síkjába simul. Helyiségek elválasztására különösen ajánlott.

Különlegessége, hogy az álmennyezet fölé építhető a sín, míg az ajtólapfelfogatók az ajtólapok felső élébe süllyeszthetők (be kell marni az ajtólap élébe), így az egész vasalatrendszer szinte láthatatlan. Nem csak elegáns, minimalista belső ajtóként állja meg a helyét, hanem kiválóan alkalmazható nagyobb terek ideiglenes elválasztására is: otthon a konyha és a nappali közé, a gardróbhelyiség elé, a munkahelyen két összenyitható tárgyaló elválasztására, csak néhány példát említve. A mennyezetig érő ajtólapok nagy súlya miatt kifejezetten nagy terhelhetőséggel tervezték a 600-as vasalatcsaládot: a két termékváltozat egyike 60kg-ig (600 60 KOMPAKT ABS), a másik 120kg-ig terhelhető (600 80/120 KOMPAKT ABS). Minimális ajtólapvastagság: 28mm.

A rendszer alapjaiban megegyezik az 500-as rendszerrel, azzal egy családba tartozik.

1 600 60 KOMPAKT ABS: FAL ELŐTT FUTÓ, MENNYEZETBE SÜLLYESZTETT VASALAT FA TOLÓAJTÓKHOZ, ABS FÉKEZŐASSZISZTENSSEL, MAX. 60 KG-OS AJTÓLAPOKHOZ

Tartozékok: padlóra rögzíthető, állítható ajtólap-megvezető, 2 db 600 típusú ajtólap-felfogató, 2 db végállás-ütköző, 1db kerekenként csapágyazott görgős kocsi, 1db kerekenként csapágyazott görgős kocsi beépített kétirányú ABS lassítóval, 2 db ABS aktivátor

2, 3 vagy 6 méteres sínnel rendelhető.

- minimális ajtóvastagság: 28 mm.

- ajtólap felfogató csavar középpontja és a fal távolsága: 27-37 mm

- utólagos magasságállítás: +/- 3 mm

- minimális ajtószélesség: 720 mm

LEÍRÁS	KÓD	MEGNEVEZÉS
600 60 kg KOMPAKT ABS szerelőegység	0600 60 ABS	SZERELŐEGYSÉG SYSTEM 600/60 ABS KOMPAKT (0600 60 ABS)

Külön rendelendő hozzá a 2/3/6 m-es alumínium sín, továbbá a 3 méteres, a sínre pattintható gipszkarton fogadó egység (tolóajtó-vasalat profil álmennyezethez).

LEÍRÁS	KÓD	MEGNEVEZÉS
2 m-es sín (max 80 kg)	0500 200	SÍN SYSTEM 500/50/80 kg RSZ-HEZ 2 M (0500 200)
3 m-es sín (max 80 kg)	0500 300	SÍN SYSTEM 500/50/80 kg RSZ-HEZ 3 M (0500 300)
6 m-es sín* (max 80 kg)	0500 1	SÍN SYSTEM 500/50/80 kg RSZ-HEZ 6 M (0500 1)



100.000 NYITÁSRA TESZTELVE

2 600 80/120 KOMPAKT ABS: FALON KÍVÜL FUTÓ, MENNYEZETBE SÜLLYESZTETT VASALAT FA TOLÓAJTÓKHOZ, ABS FÉKEZŐ-ASSZISZTENSSEL, 61-80 ÉS 81-120 KG-OS AJTÓLAPOKHOZ

Ugyanazokkal a tulajdonságokkal és tartozékokkal rendelkezik, mint az 600 60 KOMPAKT ABS vasalat, csak nehezebb ajtókhoz optimalizálva.

LEÍRÁS	KÓD	MEGNEVEZÉS
600 80/120 kg KOMPAKT ABS szerelőegység	0600 120 ABS	SZERELŐEGYSÉG SYSTEM 600/80/120 ABS KOMPAKT (0600 120 ABS)

A sín külön rendelendő hozzá. 61-80 kg-os ajtókhoz a 2, 3 vagy 6 m-es, 80 kg terhelhetőségű síneket kínáljuk (sínek felsorolva az 1. pont-ban). A 81-120 kg-os ajtókhoz az alábbi, max 120 kg terhelhetőségű sín ajánlott, hossza 3 m.

LEÍRÁS	KÓD	MEGNEVEZÉS
3 m-es sín (max 120 kg)	0500 10 300	SÍN SYSTEM 500/120 kg RSZ-HEZ 3M (0500 10 300)

Mind a négy sántípushoz rendelhető a 3 méteres, sínre pattintható gipszkarton fogadó egység (tolóajtó-vasalat profil álmennyezethez).

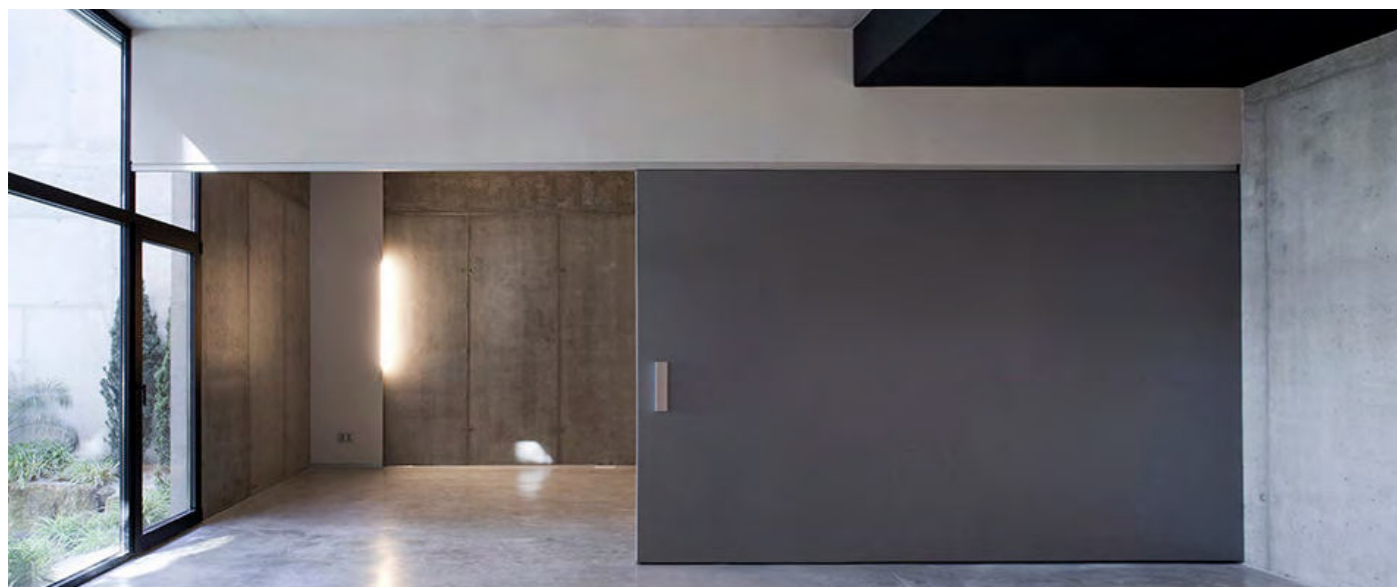

1760-AS VASALATOK FAL ELŐTT FUTÓ ÜVEG TOLÓAJTÓKHOZ

/// készleten

1 1760 80/120: VASALAT FAL ELŐTT FUTÓ ÜVEG TOLÓAJTÓKHOZ

Az 500 80/120-as vasalat „testvére”, üvegaajtókhoz adaptált felfogatással. Ezért ugyanazokkal a paraméterekkel és tulajdonságokkal rendelkezik, mint az 500 80/120-as rendszer, csak ajtólap-felfogató lemezek helyett itt az üvegaajtólapokhoz kialakított üvegfelfogó „krokodilpofákkal”, illetve a 8, 10 és 12mm-es üveglapokhoz tervezett, állítható alsó megvezetővel szállítjuk. ABS fékezőasszisztens nélküli konstrukció.

LEÍRÁS	KÓD	MEGNEVEZÉS
1760 80/120 kg szerelőegység	1760 2 500 CS	SZERELŐEGYSÉG 1760 ÜVEG SYSTEM 80/120kg (1760 2 500 CS)

A síneket külön kell megrendelni a szerelőegységhez. 80kg teherbírású sínekkel a komplett rendszer teherbírása 80 kg lesz, 120 kg maximális teherbírású sínekkel pedig 120 kg. A 80kg teherbírású sínek 3 hosszváltozatban kaphatók:

LEÍRÁS	KÓD	MEGNEVEZÉS
2 m-es sín (max 80 kg)	0500 200	SÍN SYSTEM 500/50/80 kg RSZ-HEZ 2 M (0500 200)
3 m-es sín (max 80 kg)	0500 300	SÍN SYSTEM 500/50/80 kg RSZ-HEZ 3 M (0500 300)
6 m-es sín* (max 80 kg)	0500 1	SÍN SYSTEM 500/50/80 kg RSZ-HEZ 6 M (0500 1)
3 m-es sín (max 120 kg)	0500 10 300	SÍN SYSTEM 500/120 kg RSZ-HEZ 3M (0500 10 300)

* A 6m-es sánt sajnos nem tudjuk kiszállítani, ezért kizárólag raktárunkban vehető át. 120 kg teherbírású sín csak 3m-es hosszúságban kapható.

2 1760 80/120 KOMPAKT ABS: VASALAT FAL ELŐTT FUTÓ ÜVEG TOLÓAJTÓKHOZ, ABS FÉKEZŐASSZISZTENSSEL

Az 500 80/120 KOMPAKT ABS rendszer üvegaajtókhoz adaptált változata, beépített dupla ABS fékezőasszisztenssel, ajtólap-felfogató lemezek helyett üvegfelfogó „krokodilpofákkal”. Tartozékok: padlóra rögzíthető, állítható ajtólap-megvezető, 2 db 1760 típusú üveglap-rögzítő „krokodilpofa”, 2 db végállás-ütköző, 1db kerekenként csapágyazott görgős kocsi, 1db kerekenként csapágyazott görgős kocsi beépített kétirányú ABS lassítóval, 2 db ABS aktivátor

- üveglapvastagság: 8-10-12 mm
- ajtólap-felfogató csavar középpontja és a fal távolsága: 37 mm
- utólagos magasságállítás: +/- 3 mm
- minimális ajtólapszélesség: 658 mm
- teherbírás: 80 kg teherbírású sínrel maximum 80 kg, 120 kg teherbírású sínrel maximum 120 kg



100.000 NYITÁSRA TESZTELVE

LEÍRÁS	KÓD	MEGNEVEZÉS
1760 80/120 kg KOMPAKT ABS szerelőegység	1760 2 120 ABS	SZERELŐEGYSÉG 1760 ÜVEG SYSTEM 80/120KG (1760 2 120 ABS)

A síneket ehhez is külön kell megrendelni. Ugyanazok a sínek rendelhetők hozzá, mint a fenti, 1760 80 szerelőegységhez. Itt is igaz, hogy a 80kg teherbírású sínekkel a komplett rendszer teherbírása 80 kg, a 120 kg teherbírású sínrel pedig 120 kg. További rendelhető extrák: fali rögzítőelemek vagy rögzítősínek, illetve 2 vagy 3 méteres eloxált alumínium burkolat. Részletek lejjebb.

500-as és 1760-as rendszer választható kiegészítői

1. Sín önmagában, oldalfali rögzítés fa távtartóval (nem tartozék)
2. Sín oldalfali rögzítőelemekkel, min. 4 db / 2m (külön rendelhető)
3. Tolóajtó sín oldalfali rögzítő sínrel (2 m vagy 3 m), állítható.
4. Tolóajtó sín oldalfali rögzítő sínrel és alu F1 eloxált burkolatlemezzel
5. Tolóajtó sín oldalfali rögzítő sínrel és alu F1 eloxált burkolatlemezzel, illetve méretre vágható acélszürke műanyag burkolat végzáró elemmel
6. Mennyezeti rögzítéshez: tolóajtó sín kétoldali alu F1 eloxált burkolatlemezzel

500-AS RENDSZER

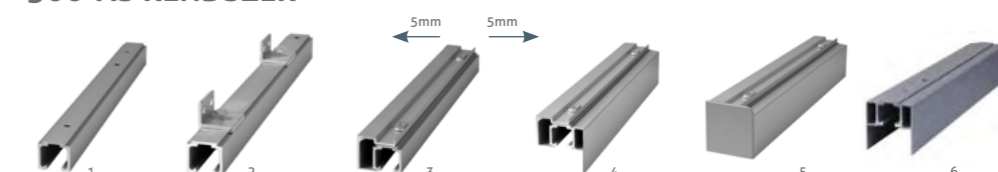

1760-AS RENDSZER

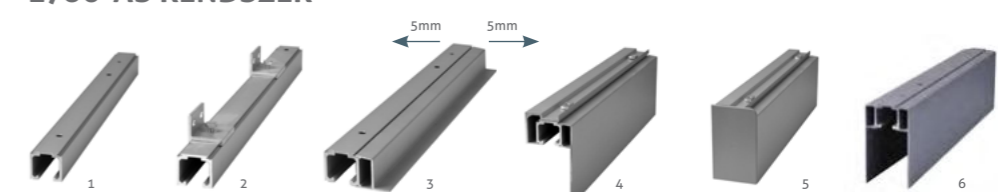



/// készleten

1402PI ÉS 1401I tolóajtó-vasalat üvegre, fára, egy- és kétszárnyú ajtókhoz

GL-SZERELŐEGYSÉG SYSTEM 1402PI/80KG (ÜVEG):
Szerelőegység egyszárnyú ÜVEG tolóajtóhoz, szatén nikkelt. Egy egyszárnyú tolóajtóhoz 1 db szerelőegység és 2db 1m-es tolóajtósín szükséges. A 2 db sín nem tartozék, külön rendelendő. 80kg teherbírású, max. 10mm-es üveglapvastagsághoz.

GL-SZERELŐEGYSÉG SYSTEM 1401I/80KG (FA):
Szerelőegység egyszárnyú FA tolóajtóhoz, szatén nikkelt. Egy egyszárnyú tolóajtóhoz 1 db szerelőegység és 2db 1m-es tolóajtósín szükséges. A 2 db sín nem tartozék, külön rendelendő. 80kg teherbírású.

GL-SÍN, SYSTEM 1401I/1402PI/80KG, 1M (FA, ÜVEG):
sín mindkét rendszerhez, rozsdamentes acél, 1 db, 1m. Egy egyszárnyú rendszerhez 2db sín szükséges (és 1db szerelőegység). 80kg teherbírású, cső alakú, D=25mm

GL-KÖZPONTI TOLDÓELEM D.25MM SÍNHEZ, INOX
Kétszárnyú tolóajtóhoz rendelendő 2db 1401I (fához) vagy 1402PI (üveghez) szerelőegység, 4db 1m-es sín és 1 db központi toldóelem.



GL-1402PI/80KG, üveghez

GL-1401I/80KG, fához

középső toldóelem

rúd, inox, 2x1db

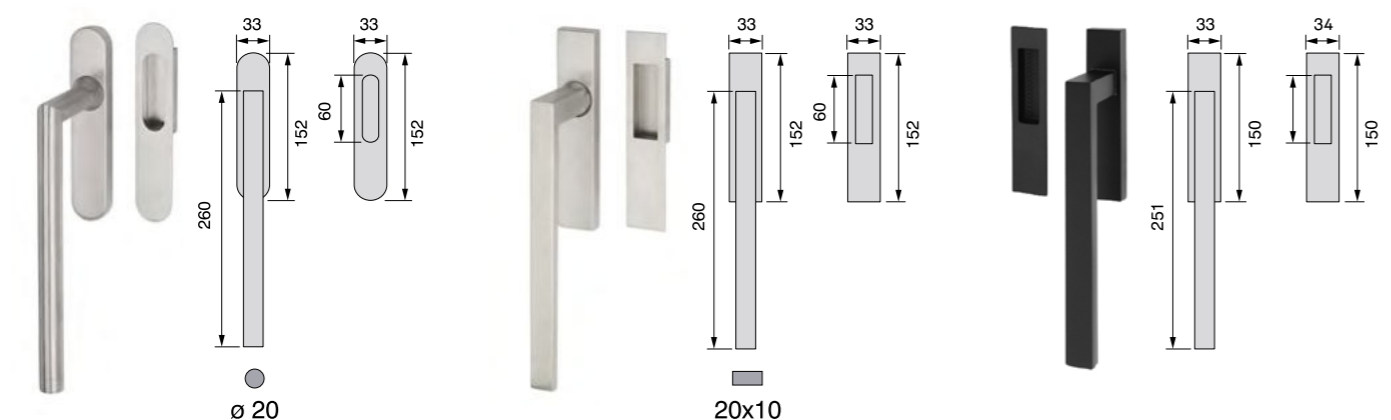

/// készleten

THEMA emelő-toló kilincs szett

KILINCS + TOLÓAJTÓKAGYLÓ (BLIND VAGY PZ)

vagy KILINCS + KILINCS változatban

F szálcsiszolt inox (rendelésre: matt fekete) A inox

/// készleten

CUBIC emelő-toló kilincs szett

KILINCS + TOLÓAJTÓKAGYLÓ (BLIND VAGY PZ)

vagy KILINCS + KILINCS változatban

F szálcsiszolt inox A rozsdamentes acél

/// rendelésre 4-5 hét

ASTI emelő-toló kilincs szett

KILINCS + TOLÓAJTÓKAGYLÓ (BLIND VAGY PZ)

vagy KILINCS + KILINCS változatban

F matt fekete A zamak



/// készleten

TOLÓAJTÓZÁR-KÉSZLET négyzetes tolóajtókagylókkal

F szatén nikkelt A zamak Kivitel: 1. kulcslyukas (1 db csuklósan lehajló kulccsal) 2. cilinderbetétes (40mm-es zárbetéttel és 3db kulccsal) 3. toalett elfordító



/// készleten

TOLÓAJTÓZÁR-KÉSZLET kör

F 1. lakkozott réz 2. fényes króm 3. matt króm 4. szatén nikkelt 5. bronz



/// készleten

HARMONIKAAJTÓ-KAGYLÓ GR.T.

F 1. lakkozott réz 2. fényes króm 3. súrolt bronz 4. szálcsiszolt króm A réz M D=57mm

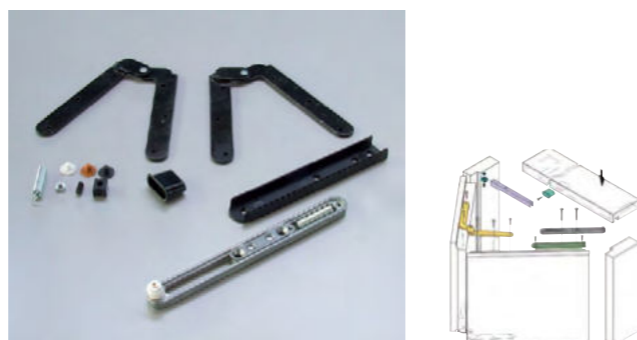

/// készleten

HARMONIKAAJTÓ-VASALAT

TERHELHETŐSÉG: 50 Kg

MAX AJTÓSZÉLESSÉG: 811/831mm (falc nélküli/falcos oldal)

Innovatív rendszer, melynek megvezetője a tok felső részébe bemarkoló sínben csúszik (a sítet nem kell külön eltakarni). Tökéletes megoldás a falcos harmonikaajtókhoz. További előnye, hogy az ajtót egy rugós szerkezet tartja zárt állapotban.

/// rendelésre 3-4 hét

THEMA és CUBIC bukó-toló ablakkilincsek

F szálcsiszolt inox (rendelésre: matt fekete) A inox M A=200 mm rozetta: 30 x 65 mm

/// rendelésre 4-5 nap

TUPAI TOLÓAJTÓ-KAGYLÓK szögletes

F 1. matt króm 2. fényes króm 3. matt fekete 4. súrolt bronz A zamak M 55x115mm

TUPAI



/// készleten

TOLÓAJTÓKAGYLÓK

1. ovális 2. téglalap 3. kerek 4. négyzetes
5-8. rejtett csavarozású, ovális / téglalap

F szálcsiszolt inox A 1-4. inox / 5-8. műanyag alaplap és acél
M 1. 34x122mm 2. 40x120mm 3. 70mm 4. 70x70mm 5-8. 40x125mm



/// 1-5. 7 készleten /// 6. rendelésre 4-5 hét

TOLÓAJTÓKAGYLÓK

1-5. rejtett csavarozású, ovális 6. Flora
7. „D” formájú kerek / négyzetes

F 1. lakkozott réz 2. fényes króm 3. matt króm 4. súrolt bronz 5. szatén nikkél
6. matt súrolt bronz / rendelhető: réz, króm, antik vas stb. 7-8. fényes króm / rendelhető: lakkozott réz, matt króm, szatén nikkél A 1. és 4. műanyag (alaplap) és réz 2., 3. és 5. műanyag (alaplap) és acél 6. réz 7-8. zamak M 1-5. 40x125mm 6. 35x165mm 7. Ø57mm 8. 53x53mm



NEW

/// rendelésre 7-10 nap

TOLÓAJTÓKAGYLÓ 7039 szögletes

F fényes króm, matt króm, PVD fényes arany, szatén arany, titán, matt fekete
A zamak M 39x152 mm



NEW

/// rendelésre 7-10 nap

TOLÓAJTÓKAGYLÓ 7040 ovális

F fényes króm, matt króm, PVD fényes arany, szatén arany, titán, matt fekete
A zamak M 39x152 mm



/// rendelésre 4-5 nap

FILO 190 ÉS FILO 150 TOLÓAJTÓKAGYLÓ GR. FAJTHÓZ téglalap alakú

BLIND (LYUKASZTÁS NÉLKÜLI) / WC-ELFORDÍTÓS / BB (KULCSLYUKAS) / PZ (CILINDERLYUKAS) / BLIND (LYUKASZTÁS NÉLKÜLI, RÖVIDEBB)

F 1. króm perla 2. fényes króm 3. nikkél perla 4. titán 5. matt fekete A zamak M 32x190mm illetve 32x150mm



NEW

/// rendelésre 7-10 nap

TOLÓAJTÓKAGYLÓ 239 bőr inzerttel

F matt fekete és fekete bőr, szatén arany és barna bőr
A zamak M 35x245 mm



NEW

/// rendelésre 7-10 nap

TOLÓAJTÓKAGYLÓ 240 bőr inzerttel

F matt fekete és fekete bőr, szatén arany és barna bőr
A zamak M 57x178 mm



/// rendelésre 4-5 nap

FILO 150 TOLÓAJTÓKAGYLÓ GR. ÜVEGAJTÓHOZ téglalap alakú

F 1. króm perla 2. fényes króm 3. nikkél perla 4. titán 5. matt fekete A zamak M 32x150mm üvegajtó vastagság: 8/10/12mm (megrendelésnél meg kell adni)



/// rendelésre 4-5 nap

TUPAI 4181 TOLÓAJTÓKAGYLÓ GR. NEW

téglalap alakú BLIND/BB/PZ/WC
F matt fehér, matt króm, fényes króm, lakkozott réz, szatén réz, nikkél perla, titán, matt fekete
A réz M 53x152 mm, süllyesztés: 7 mm FONTOS! Az ajtólap síkjából való kiállítás: 5 mm!



A felső forgásponti elem
B szerelési nyílás és kerete
C alsó forgásponti elem

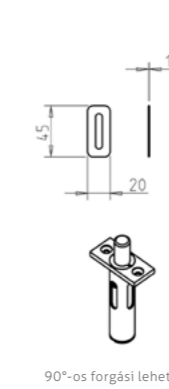

90°-os forgási lehetőség

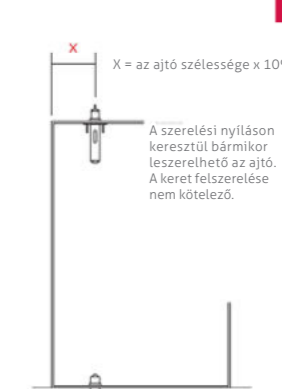

X = az ajtó szélessége x 10%

A szerelési nyíláson keresztül bármikor leszerelhető az ajtó. A keret felszerelése nem kötelező.

NEW

/// rendelésre 7-10 nap

EASY PIVOT vasalat eltolt forgáspontú nyílóajtókhoz

Minimalista, diszkrét, könnyen beszerelhető. Maximális teherbírás: 100 kg



COMPACK LIVING® 900 ÉS 1800 – HARMONIKAAJTÓK MÁSKÉPP

/// rendelésre 2-3 hét



A COMPACK Living 90° és COMPACK Living 180° az olasz Celegon cég termékei, mely cég az innovatív nyitási rendszerek szakértője. Mindkettő speciális, harmonikaajtóhoz hasonló vasalat, melyek segítségével nyitáskor az ajtó lágyan félbehajlik, és vagy a fal mellé simul azzal párhuzamosan, vagy a falra merőlegesen a tok mellé nyílik ki.

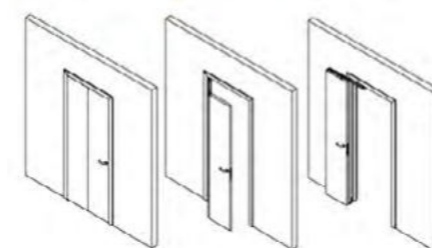
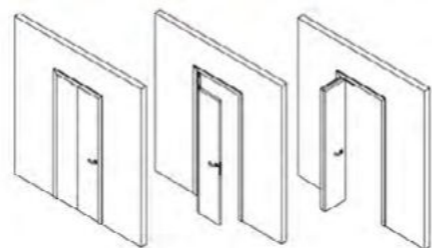

JELLEMZŐK, ELŐNYÖK:

- > A COMPACK Living a két dőlésszögű kivittel (180° és 90°) komoly szabadságot nyújt a tervezésnél, az ajtó felére csökkentett helyigénye pedig véglegesen megoldja az egymásnak nyíló ajtók problémáit.
- > A COMPACK Living® vasalat beépítéséhez nincs szükség egyedi falépítési vagy gipszkartonozási munkára, a normál ajtónyílás változtatás nélkül, az extra költségek nélkül használható.
- > A két rendszer azonos kialakítású ajtókkal és tokokkal működik, azaz csak a választott vasalattól függ, hogy 90 vagy 180 fokban nyílik a harmonikaszerűen összehajló ajtólap.
- > A COMPACK Living rendszerek nem sít, hanem egy speciális csuklópántot használnak, amely stabilan és csendesen vezeti az ajtólap összehajtását és oldalra nyílását.
- > Praktikus kiszerezés: könnyen kezelhető csomagban kerülnek forgalomba.
- > Teherbírás: maximum 50 kg, minimális ajtólapvastagság: 28mm
- > Rendkívül tartós vasalat: 100.000 nyitásra tesztelve
- > Inox és fekete színben választható.
- > Könnyű beszerelés, egyszerű használat

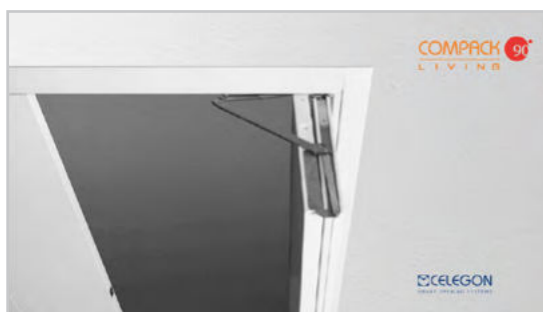

ERGON® LIVING – VASALAT ELTOLT FORGÁSPONTÚ NYÍLÓ AJTÓKHOZ

/// rendelésre 2-3 hét

Az ERGON Living egy forradalmian új megoldás a belső ajtók nyitására: látványos, csökkenti az ajtó helyigényét, ezáltal értékes területet szabadít fel, ráadásul a mozgáskorlátozottaknak is sokkal jobb megoldás, mint a hagyományosan nyíló ajtók.

JELLEMZŐK, ELŐNYÖK:

- > különlegesen egyedi, elegáns megjelenés,
- > 50%-kal csökken az ajtók helyigénye, így csökkenthető az előszobák mérete. Cserébe növelhető a többi szobáé, azaz nő az otthoni életter.
- > Megszűnik az egymásba nyíló ajtók problémája.
- > akadálymentesítés során kiválóan használható, mivel a kerekesszékekben ülők könnyen, biztonságosan, mindig előre haladva tudják nyitni az ajtót (fal nélküli, azaz lengő ajtós megoldásnál),
- > az ERGON vasalata nem igényel semmilyen módosítást, speciális előkészítést a falban,
- > design szempontból nagyon sokoldalú rendszer, hiszen bármilyen anyagból készült ajtóval használható: fa-, fém-, műanyag és üvegajtókkal egyaránt működik (utóbbinál egy vékony fémkeret azért szükséges),
- > 100% MADE IN ITALY – olasz tervezés, technológia, gyártás
- > könnyű beépíthetőség – nem bonyolultabb beépíteni, mint egy normál nyíló ajtót,
- > láthatatlan, csendes: nem látszik és semmilyen hangot nem ad ki az ERGON rendszer, de ott van és kiválóan teszi a dolgát,
- > ezüst (alu eloxált F1) és fekete színben rendelhető,
- > teherbírás: 70 kg (mindhárom típusnál),
- > tartós termék: 100.000 nyitásra tesztelve,
- > külön rendelendő: (mágneses) bevésőzár, zárólemez, kefe (8mm, fehér vagy fekete), kilincs,
- > Soft opening: az akár utólag is beszerelhető nyitáslassító mindhárom rendszerhez rendelhető.

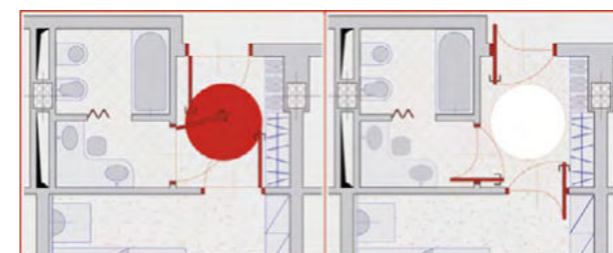

AZ ERGON® LIVING TÍPUSAI:

ERGON® Living S40:
csak papírrácsbetétes ajtókhöz
(a forgástengely az ajtólap belsejébe építendő)

ERGON® Living T.E.:
papírrácsbetétes és tömör ajtókhöz egyaránt használható, ahol a tok legalább 50 mm vastag (az alumínium tartókar és a tartótengely a tokba kerül beépítésre)

ERGON® Living T.E. SLIM:
könnyű papírrácsbetétes és tömör ajtókhöz ajánlott, ahol a tok vastagsága 30-40 mm (a vékonyított alumínium tartókar és a tartótengely a tokba kerül beépítésre)

PUSH & GO EVO MÁGNESES AJTÓSZÁRNY LETŰZŐ



Segítségével egyetlen gombnyomással nyitható a kétszárnyú ajtó fix szárnya, majd egyszerűen az ajtószárny helyére hajtásával rögzíthető. Nagyon ötletes és kényelmes megoldás, mert a gomb kézmagasságban található az ajtó élén, így nem kell lehajolni, és nem is kell a magasba nyújtózkodni hozzá (vagy esetleg létrát használni). A termék egyetlen univerzálisan használható kiegészítőben rendelhető. Megjelenése elegáns a nyomógomb süllyesztett, krómozott felületének köszönhetően.



AJTÓ-VETEMEDÉSGÁTLÓ



Segítségével könnyedén és véglegesen megakadályozható az ajtó vetemedése. Az idővel meghajló ajtó pillanatok alatt visszahúzható egyenes állapotba a vetemedésgátló használatával, az ajtó tetején vagy alján lévő imbuszcavarok elforgatásával. A terméket az ajtó teljes magasságában kell az ajtó MDF borítása alá helyezni gyártáskor, és az alsó és felső élen biztosítani a hozzáférést a feszítést végző csavarhoz. Ajtónként egy vagy kettő vetemedésgátló használata lehet indokolt. Akár 2800 mm magasságú ajtónál is használható.

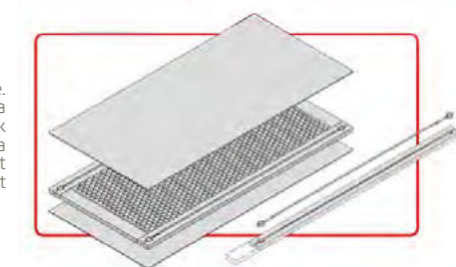

AUTOMATA KÜSZÖBÖK – A HIDEG, A ZAJ ÉS A POR ELLEN!

RENDSZERESEN KISZÖKIK A MELEG A SZOBÁBÓL?

FŐZÉSKOR KIJÖN AZ ÉTEL SZAG A KONYHÁBÓL?

ZAVARJA A HÁLÓSZOBÁBA SZŰRŐDŐ LÁRMA, A HUZAT, VAGY AZ UTCÁRÓL BEÁRAMLÓ POR?

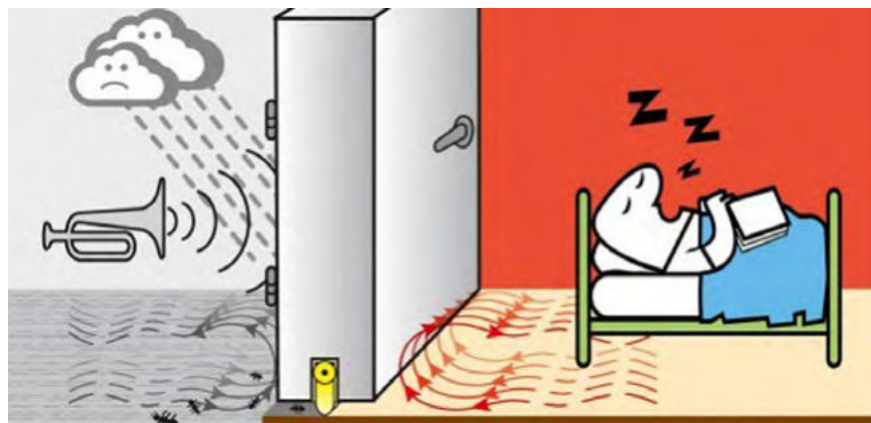

Sajnos hiába a jó szigetelés az ajtón, ha alatta nincs küszöb, akkor a hideg levegő, a hangok, a por, a huzat, a szagok, de akár mindenféle hivatlan rovar is utat talál magának a szobába. Erre megoldás az automata küszöb, ami az ajtó alsó élébe süllyesztett ügyes szerkezet, mely nem látható, ugyanakkor az ajtó becsukásakor hermetikusan lezárja az ajtó alatti rést. Akár utólag is beépíthető, kapható belőle kifejezetten utólag az ajtólapra szerelhető változat is, de a leghatékonyabb és leginkább esztétikus megoldás az ajtóba márt változat, melyet legcélravezetőbb az ajtó megvásárlásakor az ajtóval együtt megrendelni. Ez általában 12-15 ezer forintos felárat jelent, de az energiamegtakarítás a fűtésszámlában ennek többszöröse lehet, míg pl. a csendben átaludt éjszaka utáni kipihent érzés megfizethetetlen.

A MAESTRO kínálatban megjelent **CCE CHRONO** automata küszöbök egy nagyon hasznos újdonsággal rukkoltak elő: ezeknél a termékek-nél az automata küszöb gumítoítása csak az ajtó becsukása után néhány másodperccel ereszkedik le a padlóra, hogy lezárja az alatta lévő rést. Így orvosolható az az időnként elhangzó kritika, hogy az automata küszöbök gumiprofilja az ajtó becsukódása előtti utolsó szakaszon már a padlón csúszik, aminek sűrűlő hangja egyeseket akár zavarhat is. Ezek az automata küszöbök a prémium ajtók csúcscategóriás kiegészítői. A CHRONO családnak két fő típusa kapható, az egyik a CHRONOSOFT, a másik a CHRONOCLICK névre hallgat:

CHRONOSOFT
A Chronosoft automata küszöbök az ajtó teljes becsukódása után fokozatosan, egy lassú billenő mozgással engedik le a gumiprofiljukat. Nincs sűrűlő hang, csak tökéletes zárás. Hang- és tűzgátló tulajdonságuk a küszöbök méretével változik: 14x35mm: 30 perces tűzgátlás és akár 46dB hanggátlás, illetve 15x30mm: 60 perces tűzgátlás és akár 51dB hanggátlás.

CHRONOCLICK
A Chronoclick küszöbök-nél az ajtó teljes záródása után néhány másodperccel egy gyors mozdulattal pattan elő a gumiprofil az ajtóból, lezárva az alatta található rést. Ugyanúgy semmi sűrűlő hang, csak tökéletes zárás és komfort. Hang- és tűzgátló tulajdonságuk – hasonlóképpen a másik típushoz – a küszöbök méretével változik: 14x35mm: 30 perces tűzgátlás és akár 46dB hanggátlás, illetve 15x30mm: 60 perces tűzgátlás és akár 51dB hanggátlás.



/// rendelésre 3-4 hét
CHRONO 15x30 bevarható automata küszöb

- Faajtókhoz és fém biztonsági ajtókhöz
- szerelhető alulról csavarokkal vagy az ajtó élén is rögzíthető
- kioldógomb: lekerekített nejlón
- olajfélékkel készített csukódás: csak akkor zárja le az ajtó alatti rést, amikor az ajtó teljesen becsukódott, így elkerülhető a sűrűlő hang és az abból adódó kellemetlen hanghatás
- kiegészíthető konvex küszöbvel a még tökéletesebb zárásért
- 200.000 nyitásra tesztelve
- 51,5 dB hanggátlás
- maximálisan zárható rés: 12 mm



/// rendelésre 3-4 hét
IDROZERO vízzáró automata küszöb

A (bejárati) ajtó alsó élébe martható automata küszöb maximális vízállósággal (csapóeső-ellenállás: 9A osztály az UNI EN 12208 szabvány szerint, ez a létező legmagasabb kategória). A vízzárás eléréséhez nincs szükség fizikai küszöbre, ami esztétikai és akadálymentesítési szempontból is jelentős előny.

- TÍPUSAI:**
- IDROZERO 24x20 (egyszárnyú műanyag ajtókhöz)
 - IDROMINI WOOD 17,8x28 (egyszárnyú faajtókhoz)
 - IDRO BLINDO 17,8x28 (egyszárnyú fém biztonsági ajtókhöz)

HOSSZÚSÁG: 430-1530 mm, 50 mm-es lépésekben
Minden méretből 50 mm visszavágható, hogy precízen illeszkedjen az ajtó szélességéhez. A megfelelő termék kiválasztásához kérje kollégánk segítségét.

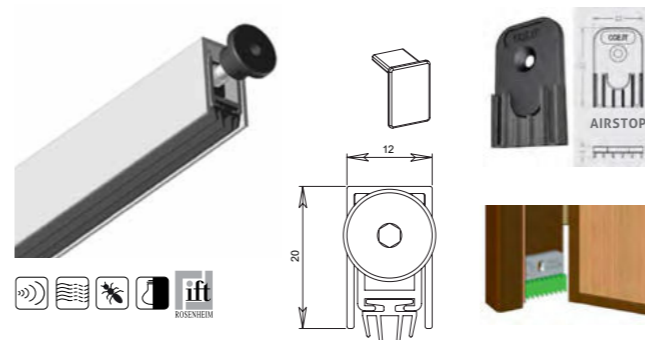

/// készleten
TREND bevarható automata küszöb

- Fa, alumínium, biztonsági és műanyag ajtókhöz
- hossz: 530mm, 630mm, 730mm, 830mm, 930mm, 1030mm, 1130mm és 1230mm készleten
- a termék hosszából 150 mm vágható vissza
- rögzítése csavarokkal (nem tartozék)
- kioldógomb: csuklós fém kioldó, műanyag sapkával, 3 mm-es imbuszkulccsal, kijebb vagy beljebb állítható
- 14 mm a zárható rés magassága
- 200.000 nyitásra tesztelt, tehát erős igénybevételnek is megfelel
- 32 dB hanggátlás (No air kiegészítő használatával 35 dB)
- AIRSTOP kiegészítő: opcionálisan az egyik, vagy akár mindkét oldalra szerelhető

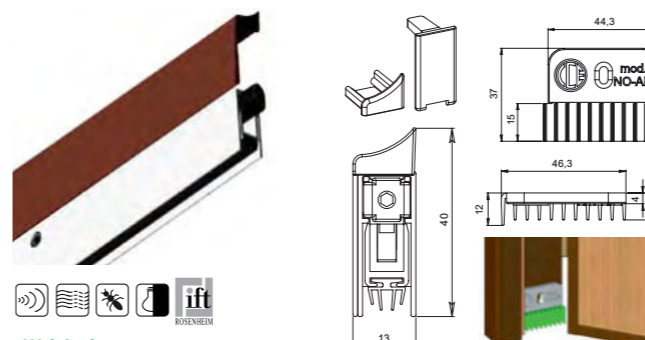

/// készleten
APPLIQUE utólag szerelhető automata küszöb

- minden ajtótipushoz
- hossz: 830 mm, 930 mm, 1030mm készleten (egyéb méretek megrendelésre)
- fehér, barna és ezüst színben raktáron
- rögzítése mellékelt csavarokkal
- a termék hosszából 150 mm vágható vissza
- a kioldógomb a zár oldalán működik, 3 mm-es imbuszkulccsal, kijebb vagy beljebb állítható
- 14 mm a zárható rés magassága
- 200.000 nyitásra tesztelt, tehát erős igénybevételnek is megfelel
- a mechanizmus a zár és a pánt oldalán is kivehető
- AIRSTOP kiegészítő: opcionálisan az egyik, vagy akár mindkét oldalra szerelhető

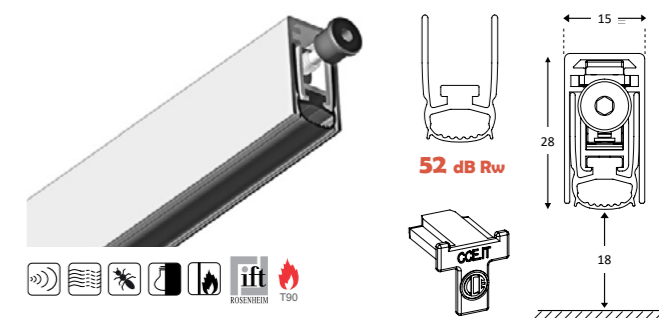

/// készleten
ASDROMAX bevarható automata küszöb

- fa és fém ajtókhöz
- hossz: 830 mm, 930 mm, 1030 mm és 1130 mm készleten
- a termék hosszából 150 mm vágható vissza
- rögzítése csavarokkal (nem tartozék)
- kioldógomb: csuklós fém kioldó, műanyag sapkával, 3 mm-es imbuszkulccsal, kijebb vagy beljebb állítható
- 200.000 nyitásra tesztelt, tehát erős igénybevételnek is megfelel
- 52 dB hanggátlás
- AIRSTOP kiegészítő: opcionálisan az egyik, vagy akár mindkét oldalra szerelhető

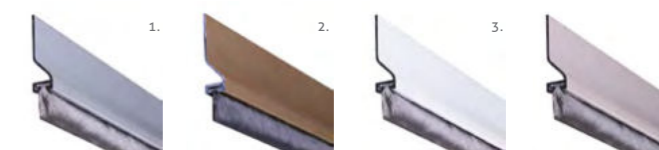

/// készleten
AJTÓSZIGETELŐ KEFÉK öntapadós

- F 1. F1 ezüst színre eloxált 2. bronz színre eloxált 3. fehér, porszórt 4. inox színű
A alumínium M 1 m hosszú



Planet innovatív automata küszöbök



/// rendelésre 3-4 hét

PLANET US keskeny automata küszöb

MÉRET 8mm x 30 mm (szélesség x magasság)
ZÁRHATÓ RÉS MAGASSÁGA max 20 mm
HANGSZIGETELÉS akár 48 dB.
STANDARD HOSSZ: 460 / 585 / 710 / 835 / 960 / 1085 / 1210 / 1335 / 1460 / 1585 mm
 mindegyik maximum 125mm-rel vágható vissza (azaz az előző méretig).
RÖGZÍTÉS oldalsó (esetleges cserénél vagy utólagos beszerelésnél nem kell leemelni az ajtószárnyat, amennyiben a nüt előre ki lett alakítva).
 Mindössze 8mm széles, mégis teljes értékű automata küszöb főképp vékony ajtóknál, falcos ajtóknál, kétszárnyú ajtók fix szárnyánál (nem kell rúdzárnak való furattal törődni), vagy különleges hőszigetelésű ajtóknál (dupla automata küszöb beépítésével) használható. Egyidejű leereszkedés, nem hagy nyomot a padlón. Egy- és kétszárnyú ajtókhöz egyaránt ajánlott. Automatikus kiegyenlítés oldalra enyhén lejtő padlóknál is.



/// rendelésre 3-4 hét

PLANET KG automata küszöb üvegajtóhoz (F8 és F10)

MÉRET KG-F8: 11,5 x 28+22 mm, KG-F10: 13,5 x 28+22 mm (szélesség x magasság)
ZÁRHATÓ RÉS MAGASSÁGA max 16 mm
HANGSZIGETELÉS akár 48 dB
STANDARD HOSSZ 459 / 584 / 709 / 834 / 959 / 1084 / 1209 / 1334 / 1459 mm
 mindegyik maximum 125mm-rel vágható vissza (azaz az előző méretig).
RÖGZÍTÉS ragasztással
 Egyidejű leereszkedés, nem hagy nyomot a padlón.
 Automatikus kiegyenlítés oldalra enyhén lejtő padlóknál is.
 Kifejezetten esztétikus automata küszöb üvegajtókhöz, nem csak nyíló-, hanem akár toló üvegajtókhöz is. Egy- és kétszárnyú üvegajtókhöz egyaránt.
 KG-F8 - 8mm vastag nyíló üvegajtókhöz / KG-F10 - 10 mm vastag nyíló üvegajtókhöz.
TOVÁBBI VARIÁNSOK
 KG-A és KG-S: utólagos felszerelés esetén, hasonló műszaki paraméterekkel.
 Mindegyik változat elérhető tolóajtókhöz, egyenetlen padlóhoz, és tűzgátló kivitelben is.



/// rendelésre 3-4 hét

PLANET SN automata küszöb tolóajtókhöz

MÉRET 22 x 30 mm (szélesség x magasság)
ZÁRHATÓ RÉS MAGASSÁGA min 7mm, max 20 mm
HANGSZIGETELÉS akár 44 dB
STANDARD HOSSZ: 800 / 925 / 1050 / 1175 / 1300 / 1425 / 1550 / 1675 mm
 mindegyik maximum 125mm-rel vágható vissza (azaz az előző méretig).
RÖGZÍTÉS oldalsó (esetleges cserénél vagy utólagos beszerelésnél nem kell leemelni az ajtószárnyat, amennyiben a nüt előre ki lett alakítva).
 Egyidejű leereszkedés: nem hagy nyomot a padlón.
 Végre itt egy automata küszöb, amely a tolóajtók legnagyobb hiányosságán, a hő- és hangszigetelésen javít nagyon sokat. Minimális, szinte nulla erőbehatásra (1Nm) kiold és visszahúzódnak az automata küszöb, a tolóajtó csukásával és nyitásával.

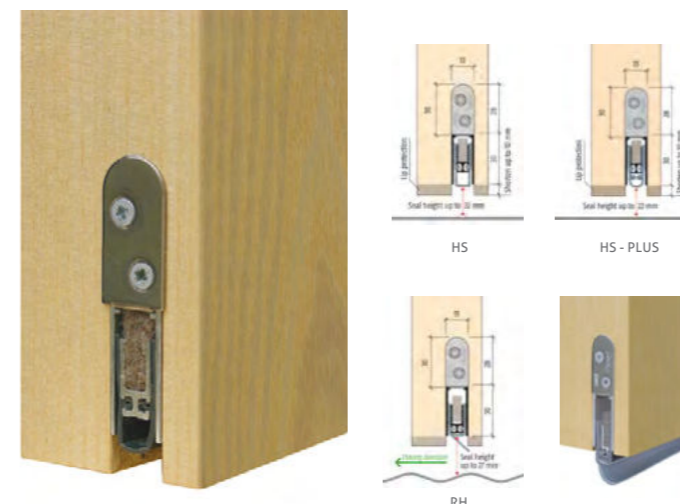
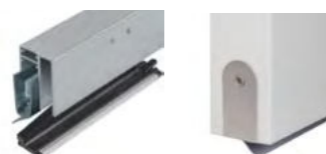

/// rendelésre 3-4 hét

PLANET HS, RH ÉS HS-PLUS kiemelkedő hanggátlású automata küszöbök

MÉRET 13 x 30 mm (szélesség x magasság)
ZÁRHATÓ RÉS MAGASSÁGA HS és HS-plus: max 22mm / RH: 27 mm
HANGSZIGETELÉS HS: akár 48 dB / RH: 44 dB / HS-plus: 55 dB feletti
STANDARD HOSSZ: 335 / 460 / 585 / 710 / 835 / 960 / 1085 / 1210 / 1335 / 1460 mm
 mindegyik maximum 125mm-rel vágható vissza (azaz az előző méretig).
RÖGZÍTÉS oldalsó (esetleges cserénél vagy utólagos beszerelésnél nem kell leemelni az ajtószárnyat, amennyiben a nüt előre ki lett alakítva).
 Csendes és egyidejű leereszkedés, nem hagy nyomot a padlón.
 Egy- és kétszárnyú ajtókhöz egyaránt ajánlott.
 Automatikus kiegyenlítés oldalra enyhén lejtő padlóknál is.
 Planet RH: a HS-sel és a HS-plus-szal megegyező mérettel és tulajdonságokkal rendelkezik, azokkal csereszabatos, de kifejezetten egyenetlen talajhoz ajánlott.



Faajtók kiváló hang- és hőszigeteléséhez ajánljuk a HS és RH sorozatot, ha pedig a szokásosnál is fontosabb a teljes hangszigetelés, akkor a HS-plus modelleket ajánljuk, ezekkel optimális esetben akár 55 dB feletti hangszigetelés is elérhető.

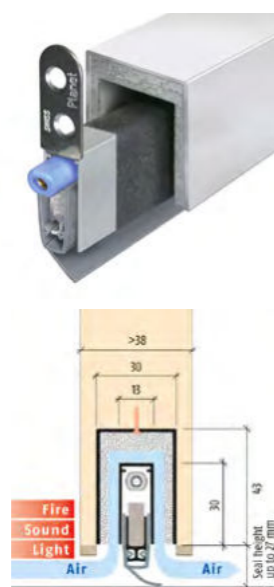

/// rendelésre 3-4 hét

PLANET MinE automata küszöb szellőztető funkcióval

MÉRET 25 vagy 30 x 43 mm (szélesség x magasság)
ZÁRHATÓ RÉS MAGASSÁGA max 20 mm
HANGSZIGETELÉS akár 27 dB
STANDARD HOSSZ: 335 / 460 / 585 / 710 / 835 / 960 / 1085 / 1210 / 1335 / 1460 mm
 mindegyik maximum 125mm-rel vágható vissza (azaz az előző méretig).
 Egyidejű leereszkedés, nem hagy nyomot a padlón.
 Automatikus kiegyenlítés oldalra enyhén lejtő vagy hullámos padlóknál is.
 Elsősorban fürdőszobába és más nedves vagy szellőzést igénylő helyiségekbe, illetve passzív házakra ajánlott. Úgy biztosítja a szellőzést, hogy közben a hang és a fény nem jut ki a helyiségből, így segít a diszkréció megőrzésében. És mindezt akadálymentesen, átlépendő hagyományos küszöb nélkül.



ALTÍPUSOK:

- MinE-F/S: keskenyebb (25mm), így falcos ajtókhöz való, visszafogottabb szellőztetéssel (200m³/h, 3,9 Pa nyomáskülönbség esetén 30m³/h), de erősebb hanggátlással (27dB);
- MinE-F/V: keskenyebb (25mm), így falcos ajtókhöz való, erősebb szellőztetéssel (250m³/h, 3,2 Pa nyomáskülönbség esetén 40m³/h), cserébe kissé gyengébb hanggátlással (23dB);
- MinE-S: szélesebb (30mm), így falc nélküli ajtókhöz ajánlott, visszafogottabb szellőztetéssel (200m³/h, 3,9 Pa nyomáskülönbség esetén 30m³/h), de erősebb hanggátlással (27dB);
- MinE/V: szélesebb (30mm), így falc nélküli ajtókhöz ajánlott, erősebb szellőztetéssel (40m³/h), cserébe kissé gyengébb hanggátlással (23dB).

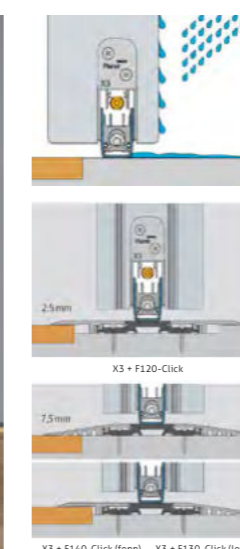

/// rendelésre 3-4 hét

PLANET X3 víz záró automata küszöb bejárati ajtókhöz és Planet F Click küszöb

MÉRET 22 x 30 mm (szélesség x magasság)
ZÁRHATÓ RÉS MAGASSÁGA min. 5 mm, max. 12 mm
HANGSZIGETELÉS akár 52 dB
AJTÓVASTAGSÁG min. 68 mm
STANDARD HOSSZ: 960 / 1085 / 1210 / 1335 / 1460 mm
 mindegyik maximum 125mm-rel vágható vissza (azaz az előző méretig).
RÖGZÍTÉS oldalsó



Az akadálymentes bejárati ajtókhöz és teraszajtókhöz kifejlesztett automata küszöb tökéletes védelmet biztosít az ajtóra verődő eső ellen. Három irányban: lefelé, jobbra és balra egyaránt lezárja a víz útját, vízelvezető csatorna nélkül. Egyenlő és egyenes padlóburkolat esetén alsó profil nélkül is 100%-ig működőképes, ennek hiányában hézagzáró vagy burkolatváltó profil alkalmazása szükséges, ehhez javasoljuk az F Click terméket.



/// készleten
SZELLŐZŐRÁCSOK

F fehér porszört / alu F1 - ezüst színre eloxált / alu F3 - arany színre eloxált / alu F4 - bronz színre eloxált A alumínium M Több méretben kaphatók, részletek az árlistában.

/// rendelésre 4-5 nap
PIKTOGRAMOK

F szálciszított A rozsdamentes acél M 75 mm



/// készleten
AJTÓSZÁMOK, HÁZSZÁMOK, BETŰK

F 1. lakozott réz 2. szálciszított acél A 1. réz 2. rozsdamentes acél
M 1. 35x55 mm, 45x75, 0-9-ig 2. magasság: 120 mm, 0-9-ig és a-d-ig

/// készleten
FELIRATOK, PIKTOGRAMOK

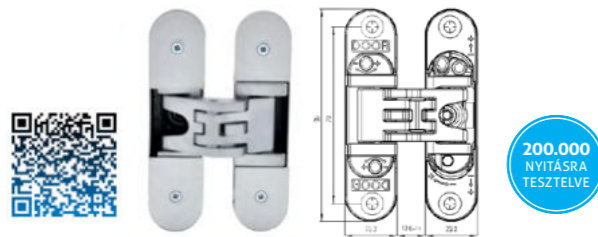

/// készleten
K6200 rejtett ajtópánt

Stabil zamaköntvény pánt, univerzális, tehát egyaránt jó jobbos és balos ajtóhoz is. Teherbírás: 2 db pánt - 45kg, ill. 3 db pánt - 60 kg (maximum 900 mm ajtólap szélesség és 2100 mm ajtólap magasság esetén) Beállítás: csavarok segítségével 3 irányban állítható, mélység, magasság és oldalirány Újdonság: a takarólemez csavarral, 100% stabilan rögzíthető.

/// készleten
AJTÓPÁNT inox, csapágyazott

A rozsdamentes acél M 90x65x2,5 BALOS illetve JOBBOS kivitel



/// 1-3. készleten /// 4. rendelésre 4-5 nap
AJTÓPÁNTSAPKÁK sima, díszes és szögletes

F 1-2. lakozott réz, fényes króm, matt króm, patinás, antik (csak sima), súrolt bronz, fekete 3. alu F1, alu F4, fehér, fekete 4. fényes króm, matt króm, nikkel perla, titán, fekete
A 1-2. réz 3. alumínium 4. réz vagy zamak M belső átmérő: 1-2. 15 mm illetve 16mm 3. 16 mm 4. 15 mm



/// készleten
PINOCCHIO FÉLKILINCS

F lakozott réz, fényes króm, szálciszított króm, súrolt bronz A réz
M A=59 mm B=67 mm C=25 mm - 6x6 mm tengellyel, 6 > 7mm bővítő hüvellyel szállítjuk



/// készleten
PINOCCHIO T-KILINCS

F lakozott réz, fényes króm, szálciszított króm, súrolt bronz A réz
M A=98 mm B=67 mm C=25 mm - 6x6 mm tengellyel, 6 > 7mm bővítő hüvellyel szállítjuk

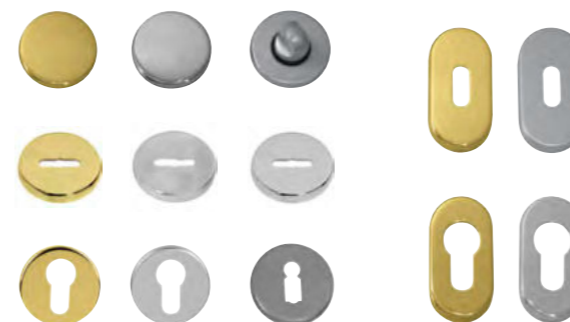

/// készleten
ROZETTÁK kör / ovális / blind / OB / PZ / BB / WC

F többféle A réz, rozsdamentes acél, alumínium



/// készleten
GOMBOK fix és forgó

F lakozott réz, szatén réz, fényes króm, szálciszított króm, súrolt bronz, antik, szatén nikkel, patinás, fekete A réz M D=50 mm



/// készleten
LEVÉLBEDOBÓK

F 1. fényes króm, 2. szálciszított króm, 3. lakozott réz, 4. súrolt bronz, 5-6. inox
A 1-4. réz, 5-6. rozsdamentes acél
M nyílás: 1-4. 205x45, 5-6. 265 mm 1-4. teljes: 255x75 mm, 5-6. 334 mm



NEW
/// rendelésre 7-10 nap
CRYSTAL 5S gomb, forgó / **QUINCE** gomb, fix vagy forgó

F 1. lakozott réz, 2. fényes króm, 3. fekete, 4. fényes króm és fekete kristály
A 1-3. réz és kristályüveg, 4. zamak és kristályüveg
M 1-3. D (gomb)=58 mm, ROZ=52x5 mm, 4. 60x60 mm, ROZ=52x52x7 mm

KIEGÉSZÍTŐK

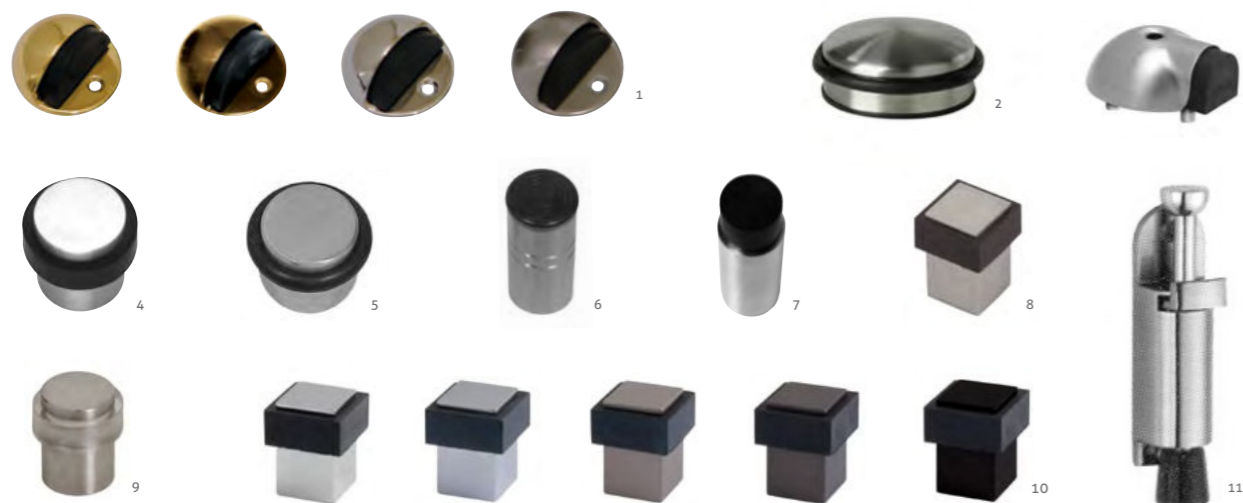

/// készleten /// 10. rendelésre 4-5 nap

AJTÓÜTKÖZŐK

1. AJTÓÜTKÖZŐ félhold, réz, fényes króm, matt króm, súrolt bronz, szatén nikkél (inox) 2. U.F.O. inox, nem rögzíthető, 91x35mm 3. IGLOO INOX 4. GOMBA NAGY inox, 30x40mm
5. GOMBA KICSI inox, 25x25mm 6. FALI szatén nikkél, 28x70mm 7. FALI inox, 26x77mm 8. SZÖGLETES AJTÓÜTKÖZŐ inox, kicsi: 22x30mm, nagyobb: 28x44mm
9. GOMBA MINI AJTÓÜTKÖZŐ D=19mm 10. SZÖGLETES AJTÓÜTKÖZŐK zamak, 20x32mm, fényes króm, matt króm, nikkél perla, titán, fekete 11. AJTÓKITÁMASZTÓ taposós, szatén nikkél, 127mm



NEW

/// rendelésre 7-10 nap

AJTÓÜTKÖZŐK

1. AJTÓÜTKÖZŐ FÉLHOLD F PVD fényes arany, szatén arany, PVD matt vörösréz, matt fekete A zamak M Ø 47mm
2. AJTÓÜTKÖZŐ GOMBA F matt fehér, PVD fényes arany, matt fekete A inox M 30x40mm
3. AJTÓÜTKÖZŐ GOMBA ajtóra és falra is szerelhető F matt króm, fényes króm, fényes arany, PVD fényes arany, szatén arany, PVD matt vörösréz, matt fekete A zamak M 35x43mm



BEMUTATÓTÁBLÁK, MINTAÁLLVÁNYOK

1. MAESTRO kétoldalas mintaállvány 2. GRIFFWERK kétoldalas mintaállvány 3. MANDELLI kétoldalas mintaállvány 4. LINEA CALÍ kétoldalas mintaállvány 5. TUPAI kétoldalas mintaállvány
6. DND kétoldalas mintaállvány 7. TUPAI asztali mintatábla

TÁRGYMUTATÓ

Acapulco	67	Ergon Living	127	Madeira fekete	86	Seven Mandelli	64
Ajtóhúzó	106	Esa dnd	52	Malaga	77	Shape	12
Ajtóütközők	134	Filo tolóajtókagyló	124	Mantova	95	SLIM Q üvegajtózár és pánt	110
Ala	17	Filo44 tapétaajtó	115	Marco	77	Sofia	68
Alicante	79	Flake	5	Marika	70	Sonia 5SQ Tupai	37
Alora	23	Flora	80	Marion 2	5	Speed	16
Alt Wien	74	Florida	10	Maser	85	Spirit Mesh	83
Amira	16	FSB termékek	26	Memphis Tupai	40	Square 5SQ Tupai	38
Anik dnd	46	Futura	68	Metro	11	Square laprozettás	18
Antibakteriális kilincsek	24	Galaxy antracit-króm	16	Michelle	79	Square-Cubo Tupai	93
Arco Pro	13	Galaxy réz, m.króm, inox, alu	67	Mistral	96	Stefania	75
Arete 02 dnd	52	Genova	86	MM80 Mandelli	63	Stella	23
Aria	82	Ginkgo dnd	53	Nela 5S Tupai	37	Sulla	21
Aries Mandelli	61	Ginkgo Biloba dnd	53	Nina	23	Számok	132
Arizona	10	Gino Pro	13	Norma Mandelli	65	Szellőzőrácsok	132
Arno	94	Giro Zincral	17	Nuria Mandelli	64	Tasha	81
Astrid Mandelli	61	Giulia	13	Octogon 5S Tupai	41	Tempo	9
Automata küszöbök	128	Glamor	81	Opera	83	Texas	16
Avus ONE	30	Golf	69	Opera bejárati	97	Thema laprozettás	12
Bababiztonsági termékek	99	Gombok, inox	91	Oregon	11	Thema Pro	12
Battente50 tapétaajtó	115	Gombok, réz	133	Origami	6	Thema Pro Object	89
Bemutatótáblák	134	Griffwerk termékek	28	Ozone tolóajtó-vasalatok	113	Thema 5S Tupai	41
Biztonsági rozetták	99	Haley	9	Panama	13	Tiga 5SQ Tupai	39
Blend dnd	48	Harmonikaajtó-kagyló	123	Päntsapkák	132	Tilia	21
Borneo	14	Harmónikaajtó-vasalat	122	Piktogramok	132	Timeless dnd	53
Brisa	21	Ice	13	Pinocchio	133	Tolóajtókagylók	124
Bukó-toló Thema/Cubic	122	Idrozero automata küszöb	129	Planet automata küszöbök	130	Tolóajtó-kagylók Tupai	123
Carat Tupai	41	lki dnd	52	Pod dnd	47	Tolóajtó-v. 400-as	117
Carmen 5SQ Tupai	39	Image Pro	13	Poggimariani termékek	58	Tolóajtó-v. 500-as	118
Castello	73	Infinito dnd	45	Polaris	78	Tolóajtó-v. 600-as	120
Chop dnd	51	Intake dnd	54	Polaris 2XT	101	Tolóajtó-v. 1401, 1402PI	122
Christie	91	Iris	8	Porto	70	Tolóajtó-v. 1760	121
Cinto 5SQ Tupai	38	Isabella dnd	56	PP33 Mandelli	62	Tolóajtózár-készlet	123
Colorado	10	Isi Mandelli	62	Prisma	6	Tolosa	76
Compack Living	126	Italia	8	Punto	6	Touch	102
Cool	70	Jasmina	20	Pura	6	Tricks tolóajtó-vasalat	116
Corsa	8	Jet	17	Q-Arte	18	Trio Zincral	17
Coupé Mandelli	62	Joy 02 dnd	51	Q-Mini	18	Tupai Texture	42
Cubic	11	„K” Mandelli	60	Quark	18	Twee Mandelli	61
Daisy	82	Kiri Mandelli	63	Quattro 02 Z dnd	50	Twist Zincral	17
Dalia	22	Kyra	70	Querca	22	Universal	92
Daniela Eco 2	14	Lario Mandelli	63	R8 ONE	31	Ursula	90
Dara 5S/5SQ Tupai	36	Laura	16	Raffaella	69	Üvegajtó zár 17000 / 19000	111
Detroit	67	Leva dnd	47	Rafflesia	22	Valentina kov. vas	85
Diana patinás	76	Levante dnd	47	Reflex	83	Valentina réz és patinás	73
Digitális kitekintő	99	Levébedobók	133	Revolution XT	101	Venus	77
Diva	15	Lexa	9	Rio 2	94	Vesta	16
Drop dnd	51	Light	16	Riviera	77	Viper	15
Due dnd	55	Lila	20	Rondine Mandelli	65	Vittoria	80
Easy Pivot	125	Living	17	Rondo Pro Object	90	Viva	15
Eclipse rejtett ajtópántok	105	Lord Mandelli	65	Rozetták	133	vival dnd	57
Eleonora	56	Luce dnd	50	Rusztikus tolóajtó-vas.	1403	Voyage Tupai	40
Eliptica 5S/5SQ Tupai	35	Lucia (Thema)	32	Salvo	96	Wave	104
Emelő-toló Thema	122	Lucrezia dnd	56	Savanna	91	Wien	78
Emelő-toló Cubic/Asti	122	Lunaria	20	Savanna bejárati	96	Zante Mandelli	64
Enter	93	Luxury dnd	54	Scrigno tolóajtó-vasalatok	114	Zeppelin dnd	57
Epoca	82	Madeira súrolt bronz	78	Serrano DDF	85	Zsaluvasalatok	87

MI SZÍVESEN SEGÍTÜNK!

**ONLINE
KATALÓGUS**



KILINCSEK.EU